

P I S C I N E S S P A 2 0 2 0



LE SENS DU SERVICE



La piscine éveille les sens...

...et chez ozéo nous avons le sens
de ce qui compte pour vous

Le sens du conseil
le sens de l'écoute
le sens pratique

le sens du service

SOMMAIRE

NOUVEAUTÉS 2020

Nouveautés.....	p4
Nouveautés.....	p5

CONSTRUISEZ VOTRE PISCINE

Filtrations pré-montées.....	p6
Le Kit Ozéo Blocs.....	p7 à 9
Les pièces à sceller.....	p10-11
Plomberie et Electricité.....	p12-13
Pompes et Filtres.....	p14-15

EQUIPEZ VOTRE PISCINE

Les traitements automatiques.....	p16 à 19
Les revêtements d'étanchéité.....	p20-21
Les couvertures automatiques.....	p22-23
Les couvertures d'été.....	p24
Le chauffage.....	p25

ENTRETIENEZ VOTRE PISCINE

Les robots de nettoyage.....	p26 à 28
Les accessoires d'entretien.....	p29
Les produits d'entretien OZEO.....	p30 à 32
Les produits d'entretien HTH.....	p33
Les produits d'entretien BAYROL.....	p34-35

SECURISEZ VOTRE PISCINE

Alarmes, Clôtures.....	p36
Couvertures à barres.....	p37

HIVERNEZ VOTRE PISCINE

Les couvertures d'hivernage.....	p38
Les produits d'hivernage.....	p39

LES SERVICES OZEO

Les pièces détachées.....	p40
Le service technique.....	p41

DETENDEZ VOUS

Les Spas OZEO.....	p42-43
Les jeux et Gonflables.....	p44-45

POTABILISEZ VOTRE FORAGE

Le traitement d'eau.....	p46
--------------------------	-----

EQUIPEZ VOTRE FORAGE

Pompes et automatismes.....	p47-48
-----------------------------	--------

CREEZ VOTRE JARDIN

L'arrosage automatique.....	p49 à 51
-----------------------------	----------

CONSTRUCTION ET RÉNOVATION DE PISCINES

ENTRETIEN ET DÉPANNAGE TOUTE MARQUE

REMPACEMENT POMPES ET FILTRES

POSE DE LINERS ET MEMBRANE ARMÉE

CONSEILS EN TRAITEMENT D'EAU, POMPAGE ET ARROSAGE AUTOMATIQUE

POSE DE VOLETS ROULANTS ET POMPES À CHALEUR

INSTALLATION SPAS ET BALNÉO

 Ce Point F signifie que OZÉO adhère à EcoFolio. Eco-organisme agréé par les Pouvoirs publics. EcoFolio verse des soutiens financiers aux collectivités qui collectent et recyclent les papiers. Merci de déposer tous vos papiers dans le bac approprié. En triant vos déchets, vous participez à la préservation de l'environnement. www.ecofolio.fr

Nos prix sont TTC au taux de TVA 20%. Selon la loi en vigueur, une éco-participation vous sera demandée sur le matériel électrique. Dans le but d'améliorer la qualité de nos produits, nous nous réservons le droit de modifier sans préavis les caractéristiques techniques de nos articles. Les désignations, les photographies et les illustrations de notre catalogue sont données à titre indicatif et ne peuvent être en aucun cas considérées comme contractuelles.

Les nouveautés OZÉO 2020



SKIMMER MIROIR NIVEAU HAUT BLANC
Page 10

HYDRAPOL LA PISCINE CONNECTÉE
Page 12



ROBOT POLARIS QUATTRO SPORT
Page 28



PINCE GRANDE OUVERTURE
Page 13



COLLE PVC SOUPLE POOL-TITE
Page 13

ROBOT ZODIAC ALPHA IQ™ PRO - Page 27



ROBOT DOLPHIN M600
Page 26



TRAITEMENT PAR ULTRAVIOLETS O-CLEAR (JUSQU'À 25 M³/H)
Page 18

COUVERTURE AUTOMATIQUE À BARRES ORÉ
Page 22



AQUABROME® BAYROL 5KG
Pastilles de 20g à dissolution lente. Efficaces à PH et température élevés.
Dose d'utilisation : Entre 1 et 3 mg/l
Composition : Bromochloro -5,5- diméthylimidazolidine 2,4- dione(1g/g)
Mode d'emploi : Dans un doseur de brome exclusivement
Page 35



PROGRAMMATEUR TORO TEMPUS
Bluetooth 9volts
Page 51



VIDE CAVE SERPILLIERE ULTRA
Diamètre 13,5cm
Page 48

Les nouveautés OZÉO 2020



Utiliser les biocides avec précaution. Avant toute utilisation, lire l'étiquette et les informations concernant le produit. Avant toute utilisation, assurez-vous que celle-ci est indispensable, notamment dans les lieux fréquentés par le grand public. Privilégiez chaque fois que possible les méthodes alternatives et les produits présentant le risque le plus faible pour la santé humaine et animale et pour l'environnement. Dangereux. Respecter les précautions d'emploi. Visuels non contractuels.



Les filtrations pré-montées compactes

FILTRATION MONOBLOC TOUT EN UN !

► Idéal pour piscine en kit et rénovation !

Pas de plomberie à faire
Pas de tranchées
Pas de risque de fuite
Mise en place rapide



FILTRATION HORS-BORD 18M³/H

Fabriquée en résine moulée, elle se fixe sur la largeur du bassin et peut être facilement enlevée pendant l'hiver.

- Pompe 18m³/h.
- Skimmer équipé de 2 cartouches filtrantes.
- Coffret de commande avec disjoncteur.
- Buse de refoulement réglable.
- Projecteur à leds (en option).
- Electrolyseur au sel (en option).
- Pompe massage 36 m³/h (en option).
- Utilisable sur bassin 50 m³ au maximum.

Réf. 518501

2249 €

Port en supplément

FILTRATION HORS-BORD 12 M³/H

- Pompe 12 m³/h.
- Skimmer équipé de 2 cartouches filtrantes.
- Buse réglables.
- Sans coffret de commande.
- Sans projecteur.
- Utilisable sur un bassin de 45 m³ maximum.

Réf. 518570

1390 €

Port en supplément



MUR FILTRANT INTÉGRÉ TOUT EN UN !

LE MUR FILTRANT OZÉO

Une solution simple, efficace, économique et esthétique
Le mur filtrant OZÉO s'intègre parfaitement à votre piscine, dans la limite d'un bassin aux dimensions de 8 x 4 x 1,50M.

Idéal pour les terrains enclavés, où il est impossible de bâtir un local technique, il est équipé de série de :

- 1 skimmer grande meurtrière
- 2 buses de refoulement orientables
- 1 pompe de filtration 14m³/h
- 1 filtre à cartouche 25 microns
- 1 coffret de commande avec horloge
- 1 projecteur leds couleur + télécommande
- 1 trop plein
- 1 capot d'accès amovible sécurisé

Réf. 518500

2249 €

Port en supplément

► Idéal pour piscine avec blocs polystyrène.

► Taille de piscine : 8x4x1,5 Max.



Le kit OZÉO Blocs, La piscine à monter soi-même

LE CONCEPT

Les blocs coffreurs polystyrène haute densité s'emboîtent aisément les uns dans les autres et se découpent si besoin avec une scie à bois. Ils sont imputrescibles, s'assemblent rapidement et offrent une qualité d'isolation supérieure aux structures traditionnelles (parpaings, kit acier, kit PVC...).

Le principe de montage des blocs en polystyrène est identique à l'assemblage des parpaings d'une construction.

La légèreté et la maniabilité de ces blocs permettent de réaliser une structure en béton armé en très peu de temps.

Les parois sont construites par emboîtement et juxtaposition des blocs polystyrène traversés par des fers tors fixés et laissés en attente dans le radier.

La structure polystyrène préalablement appareillée de fers tors verticaux et horizontaux (Ø 8 ou 10 mm) est ensuite remplie de béton, rigidifiant l'ensemble de la construction.

LE KIT OZÉO BLOCS

Suite au succès grandissant des piscines OZÉO, nous vous proposons un nouveau bloc plus performant et plus grand.

- Densité 27g pleine masse
- Dimensions : 1.00 x 0.25 x h 0.30
- Destiné exclusivement aux piscines liner ou PVC armé.
- Gain de température jusqu'à 4°C

LE MOT DE l'expert

Votre piscine à moindre coût ? C'est possible grâce à notre Kit Ozéo Blocs !
Montez vous même votre piscine de A à Z, à l'aide d'un de nos conseillers, qui sera le même du début à la fin de votre chantier.
Il sera à même de vous fournir plans, schémas et conseils. Avec le Kit Ozéo Blocs, vous aller économiser.

Chacun de nos kits est fait sur mesure en fonction de vos besoins.

Consultez un technicien en magasin pour établir ensemble votre devis.

LA MISE EN ŒUVRE DU KIT OZÉO



1 Préparation : Implantez votre piscine selon les conseils de votre conseiller OZÉO



2 Coulage du radier : Coulez la dalle avec du béton dosé à 350 kg/m³ (norme B25)



3 Montage des blocs : Les blocs seront emboîtés les uns dans les autres grâce à leurs tétons.



4 Coulage des parois : Le remplissage des blocs doit être réalisé progressivement sur tout le périmètre de la piscine.



5 Arasement des parois : Il permettra de recevoir le profil d'accrochage du liner ainsi que les margelles.



6 Pose du feutre et du liner : Ils assurent le confort et l'étanchéité de la piscine. Veillez à toujours poser votre liner sous aspiration d'air pour éviter les plis.



7 Mise en eau : Remplissez la piscine et mettez en place les brides d'étanchéité des pièces à sceller.

Le kit OZÉO BLOCS



KIT PISCINE À MONTER SOI-MÊME !

OZÉO BLOCS 6x3x1,50m FILTRATION HORS BORD 18M³/H

Le kit complet comprend :

- La structure complète en blocs polystyrène avec ses accessoires (obturateurs et angles verticaux intérieurs), hors béton et ferrailles.
- Le liner 75/100^{ème} sur mesure version Dreamliner 2030 et ses accessoires de pose (profilé d'accrochage hung pvc pour le périmètre complet, feutre anti bactéries fond et murs épaisseur 200gr/m², 6 bombes de colle pour feutre en spray de 500ml)
- Echelle inox 4 marches
- Système de filtration compact hors bord 18m³/h évolutif, double cartouche filtrante (ref 518501 page 6)

Non compris dans ce kit : Pose, frais de transport, terrassement / remblaiement, margelles, béton et ferrailles.



KIT PISCINE À MONTER SOI-MÊME !

OZÉO BLOCS 6x3x1,50m FILTRATION COMPACTE INTÉGRÉE 14M³/H

Le kit complet comprend :

- La structure complète en blocs polystyrène avec ses accessoires (obturateurs et angles verticaux intérieurs), hors béton et ferrailles.
- Le liner 75/100^{ème} sur mesure version Dreamliner 2030 et ses accessoires de pose (profilé d'accrochage hung pvc pour le périmètre complet, feutre anti bactéries fond et murs épaisseur 200gr/m², 6 bombes de colle pour feutre en spray de 500ml)
- Echelle inox 4 marches
- Système de filtration Mur Filtrant 14m³/h intégré (ref 518500 page 6)

Non compris dans ce kit : Pose, frais de transport, terrassement / remblaiement, margelles, béton et ferrailles.

Les pièces à sceller

Indispensables, elles sont destinées à aspirer et à refouler l'eau de la piscine qui doit être recyclée en permanence afin de rester cristalline.



SKIMMER MIROIR NIVEAU HAUT BLANC

Sur-meurtrière couleur en option, pour harmoniser le skimmer à la couleur du revêtement
Réf. 507009 **PRIX EN MAGASIN**

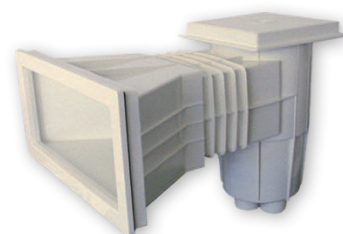

SKIMMER

Grande meurtrière.
Capacité 15 Litres
Modèle liner
Réf. 507030
(femelle 1 1/2 ou mâle 2"
+ joints + bride + vis)



66 €



SKIMMER PRESTIGE

Grande meurtrière.
■ Meilleure tenue dans le temps.
■ Débit réglable.
■ couvercle ergonomique
■ Capacité 17,5 Litres
Modèle liner
Réf. 507002 **119 €**
modèle liner version couleur
Réf. 507004 **138 €**

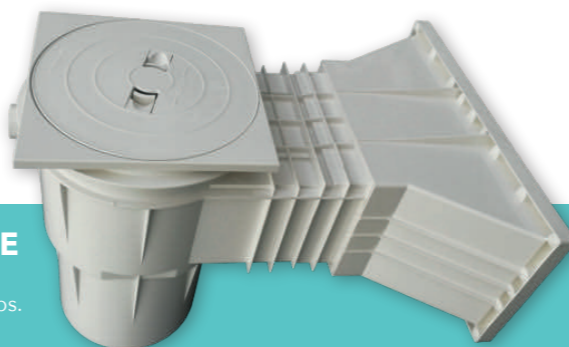

LE MOT DE l'expert

Les pièces à sceller sont indispensables, elles sont destinées à aspirer et refouler l'eau de la piscine, qui doit être recyclée en permanence afin qu'elle reste cristalline.

FONCTIONS DES PIÈCES À SCELLER

Le skimmer écume la surface, La bonde aspire le fond, La buse de refoulement permet le retour de l'eau filtrée, La prise balai est une prise de connection Utilisée pour raccorder les appareils de nettoyage.



PROJECTEUR À LEDS GAIA

Éclairage led blanc.
Modèle à visser sur la paroi avec prise balai
Réf. 507260 **139 €**
colerette couleur en option

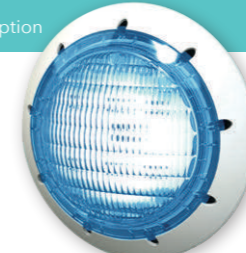

Ampoule de remplacement éclairage blanc ou couleur

À partir de 23 €



PROJECTEUR LINER À LEDS BLANCHES 13 W

ÉCONOMIE D'ÉNERGIE
Modèle à niche
Réf. 507306 **178 €**
Colerette couleur en option



OPTIQUE UNIVERSEL

Led blanc. Adaptable sur niches existantes + câble 2m
Réf. 140512 **189 €**



TRAVERSÉE DE PAROI

Modèle liner
Réf. 100113 **7,30 €**



BONDE DE FOND

Modèle liner (femelle 2" + joints + bride + vis)
Réf. 507130 **20 €**



PRISE BALAI

Modèle liner (avec joints + bride + vis)
Réf. 507110 **7,30 €**
Modèle vis métrique
Réf. 507111 **19 €**



BUSE DE REFOULEMENT

Modèle liner (avec joints + vis + bride + rotule orientable)
Réf. 100110 **7,30 €**



RÉGULATEUR DE NIVEAU D'EAU

Il permet de maintenir le niveau d'eau de votre piscine à une hauteur constante, afin d'éviter le désamorçage de la filtration par les skimmers.
Réf. 507160 **53 €**



COLLE ABS LIQUIDE

Tube de 125ml couleur blanc Pour la réparation des skimmers fendus ou autres matériaux en ABS
Réf. 310801 **31 €**



Hydrapool

HYDRAPOOL LA PISCINE CONNECTÉE

Une nouvelle expérience connectée

Hydrapool est une solution complète, composée d'un coffret HYDRAPOOL à installer dans le local technique, d'un boîtier HYDRAPOOL CONNECT à positionner près de la box internet maison, et d'une application pour contrôler, piloter et sécuriser l'installation d'une piscine.

L'application HYDRAPOOL vous permet un contrôle à 360° et 24h/24 des équipements de la piscine quelle que soit leur marque.

Vous pourrez ainsi à distance sécuriser votre installation, piloter vos appareils de chauffage, de traitement, d'éclairage, et avoir un relevé des mesures de température, de PH etc ...

Prix sur devis, renseignements en magasin.



COFFRET DE PROGRAMMATION

Installé dans un local technique, il vous permet de commander manuellement ou automatiquement la filtration de votre piscine ainsi que la mise sous tension de vos projecteurs. Livré sans disjoncteur.

Filtration seule Réf. 509300	112 €
Commande pour balai automatique Réf. 509530	124 €
Filtration avec commande 1 projecteur 300 W Réf. 100118	197 €
Filtration avec commande 2 projecteurs 600 W Réf. 509320	231 €



DISJONCTEUR MAGNETO-THERMIQUE

Indispensable, il assure la protection électrique de la pompe. (de 2.4 à 16 ampères).

2.4 à 4 ampères Réf. 509383	34 €
4 à 6.3 ampères Réf. 509384	36 €
6.3 à 10 ampères Réf. 509380	40 €

COFFRET DE PROGRAMMATION

Filtration avec commande projecteur 100 W led
Réf. 509313 188 €
Filtration avec commande projecteur 100 W led et relais hors gel intégré
Réf. 509311 303 €



HORLOGE ENCASTRABLE

Réf. 509450 42 €



HORLOGE SUR RAIL

Réf. 509490 43 €



BOÎTE DE JONCTION

Vendue avec résine pour raccordement câble immergé.
Réf. 407090 29 €

REGULATEUR DE NIVEAU A SONDE MODUL'EAU

- Régulateur de niveau à sonde
- Sécurité anti débordement
- Sonde avec référence
- Pilote une électrovanne 24 v (non fournie)

Réf. 509360	580 €
version standard sans sécurité	
Réf. 509361	335 €



PINCE GRANDE OUVERTURE

Serrage des vannes et des raccords union.
Ouverture maximum 120 mm.

Réf. 202715 35 €



COLLE PVC SOUPLE POOL-TITE

Collage du PVC souple et rigide sans décaper.

Pot de 237gr
Réf. 310700 11,90 €



COLLE PVC RIGIDE

Tube 125 gr
Réf. 206760 4,20 €
Pot 250 gr
Réf. 310802 7,30 €

DÉCAPANT PVC

500 ml
Réf. 310800 7,10 €
1 l
Réf. 980608 11 €



CLE DE SERRAGE BABY BOA

Serre et desserre tout type de support. N'abîme pas les matériaux

Réf. 204222 10,40 €



SCIE A FIL 30CM

Découpe des tubes PVC pression dans les endroits compliqués
Réf. 204224 12,50 €



TUYAU PVC SOUPLE

Il est spécialement adapté pour l'alimentation des piscines et évite de nombreux raccords et collages. Prix au mètre linéaire. En couronne de 25 et 50 ml.

Ø 32 Réf. 509223	3,80 €
Ø 50 Réf. 509200	3,90 €
Ø 63 Réf. 509210	5,80 €



COUDE 90°

Ø 32 Réf. 100059	1,20 €
Ø 50 Réf. 206130	1,90 €
Ø 63 Réf. 206860	3,70 €



TÉ ÉGAL

Ø 32 Réf. 100064	1,30 €
Ø 50 Réf. 100065	3,40 €
Ø 63 Réf. 206880	4,60 €



COUDE 45°

Ø 32 Réf. 206150	1,30 €
Ø 50 Réf. 206170	2,40 €
Ø 63 Réf. 206970	3,60 €



CROIX

Ø 32 Réf. 206239	4,90 €
Ø 50 Réf. 206241	7,10 €
Ø 63 Réf. 206881	10,40 €



MANCHON

Ø 32 Réf. 206430	1,20 €
Ø 50 Réf. 100066	2,20 €
Ø 63 Réf. 206900	3,30 €



RACCORD FILETÉ MÂLE

Ø 32-40 x 33/42 Réf. 206400	1,90 €
Ø 50-63 x 50/60 Réf. 206960	3,90 €
Ø 63-50 x 40/49 Réf. 206330	5,90 €

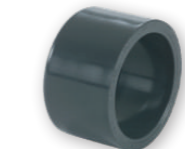

RÉDUCTION INCORPORÉE

Ø 50/32 Réf. 206601	1,20 €
Ø 50/40 Réf. 100068	2,20 €
Ø 63/50 Réf. 207210	2,40 €



UNION 3 PIÈCES A COLLER

Ø 32 Réf. 100069	3,90 €
Ø 50 Réf. 100071	7 €
Ø 63 Réf. 206990	9,80 €



COLLIER DE FIXATION

Ø 32 Réf. 201160	0,90 €
Ø 50 Réf. 201180	0,90 €
Ø 63 Réf. 100042	1 €



VANNE A BILLE FEMELLE

Ø 32 Réf. 206780	12 €
Ø 50 Réf. 206840	14,50 €
Ø 63 Réf. 207100	20 €



TUYAU PVC RIGIDE

Prix au mètre linéaire. Spécial pression PN 10

Ø 32 Réf. 206020	3,10 €
Ø 50 Réf. 206040	4,10 €
Ø 63 Réf. 206060	5,10 €



UNION 3 PIÈCES MÂLE FILETÉ

Ø 32 x 26/34 Réf. 206711	4,30 €
Ø 50 x 40/49 Réf. 206801	5,60 €
Ø 50 x 50/60 Réf. 206802	7 €
Ø 63 x 50/60 Réf. 206901	7,30 €

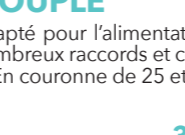

ROULEAU DE TEFLON

L'unité
Réf. 405060 1 €
Téflon pro large
Réf. 980612 4,60 €



La filtration

LES POMPES



SILEN PLUS EVOPOOL®

Pompe à variation de vitesse, autonome et automatique



Fonctionnement ultra-silencieux (45 décibels)



CONTROL SYSTEM®
Espa evopool® Control system détecte la position de la vanne et la transmet à la pompe pour activer ou désactiver automatiquement le cycle de fonctionnement.

Téléchargez l'application evopool® sur votre smartphone et contrôlez votre pompe du bout des doigts !

EFFICACITÉ + ÉCONOMIE D'EAU

EFFICIENCE

Économie d'énergie	Économie d'eau durant le contre-lavage	GARANTIE 4 ANS
84%	58%	

* pour un volume de piscine de 30m³

POMPE SILEN PLUS ÉCONOMIE D'ÉNERGIE

Pompe SILEN PLUS 1M - jusqu'à 20m³/h
Réf. 100207 **1129 €**
Pompe SILEN PLUS 2M - jusqu'à 25m³/h
Réf. 100208 **1370 €**

vos économies d'eau et d'énergie



Flâchez ce code et calculez



POMPE PRESTIGE 2

Pompe de filtration avec couvercle transparent, panier préfiltre avec anse, adaptée au traitement au sel. Monophasée 220 Volts / Triphasée 380 Volts

3/4 CV-Débit maxi 12 m³/h
Réf. 509800 **359 €**
1 CV-Débit maxi 16 m³/h
Réf. 509810 **374 €**
1,5 CV-Débit maxi 20 m³/h
Réf. 509820 **449 €**



Les filtres ont pour fonction de stopper les impuretés présentes dans l'eau par l'intermédiaire d'une masse filtrante (le sable, le verre ou la diatomée). La pompe assure la circulation de l'eau de la piscine et son débit doit être adapté au volume à traiter.



POMPE GUINARD POSEIDON

Corps de pompe en matériaux composites, équipé d'un panier de préfiltre en ABS et d'un couvercle transparent en polycarbonate. Arbre en acier inox, turbine noryl. Adaptée électrolyse au sel. Monophasée 220 volts ou triphasée 380 volts.

3/4 CV-Débit maxi 18 m³/h
Réf. 508155 **432 €**
1 CV-Débit maxi 24 m³/h
Réf. 508163 **474 €**
1,5 CV-Débit maxi 28 m³/h
Réf. 508164 **505 €**
2 CV-Débit maxi 32 m³/h
Réf. 508165 **651 €**
3 CV-Débit maxi 36 m³/h
Réf. 508166 **728 €**



POMPE GUINARD NAIADE

Corps de pompe en matériaux composites, équipée d'un panier de préfiltre en ABS et d'un couvercle transparent en polycarbonate. Arbre en acier inox, turbine noryl. Adaptée électrolyse au sel. Monophasée 220 volts ou triphasée 380 volts.

1/2 CV-Débit maxi 12 m³/h
Réf. 508159 **301 €**
3/4 CV-Débit maxi 15 m³/h
Réf. 508160 **322 €**
1 CV-Débit maxi 18 m³/h
Réf. 508161 **349 €**



POMPE NOX

IR8 - Débit maxi 8 m³/h
Réf. 508440 **183 €**
IR12 - Débit maxi 10 m³/h
Réf. 508441 **191 €**

LES FILTRES



NOUVEAU PRODUIT

FILTRE À SABLE BERING 2

Filtre polyester laminé avec couvercle cerclé transparent. Vanne multivoies comprise.

9 m³/h - Ø500 - charge de sable 95 kg*
Réf. 516932 **349 €**
15 m³/h - Ø600 - charge de sable 125 kg*
Réf. 516933 **379 €**
22 m³/h - Ø750 - charge de sable 290 kg*
Réf. 516934 **619 €**



FILTRE À SABLE JUPITER

Filtre à sable laminé, avec couvercle fileté transparent, cuve en résine polyester renforcée fibre de verre. Haute qualité de fabrication. Vanne multivoies comprise.

14 m³/h - Ø625 - charge de sable 150 kg*
Réf. 516940 **526 €**
18 m³/h - Ø690 - charge de sable 200 kg*
Réf. 516950 **689 €**
22 m³/h - Ø760 - charge de sable 250 kg*
Réf. 516960 **750 €**
30 m³/h - Ø900 - charge de sable 375 kg*
Réf. 516970 **944 €**



FILTRE CANTABRIC

Filtre en résine thermoplastique injectée, équipé d'un manomètre, d'une purge d'air et d'eau, ainsi que d'un bouchon de vidange de sable. Vanne multivoies comprise.

9 m³/h - Ø500 - charge de sable 100 kg*
Réf. 516910 **369 €**
14 m³/h - Ø600 - charge de sable 150 kg*
Réf. 516920 **431 €**
21 m³/h - Ø750 - charge de sable 300 kg*
Réf. 516930 **715 €**



FILTRE ESPA LIBRA

■ Filtre en résine thermoplastique injectée.
■ Compatible eau de mer
■ Couvercle témoin transparent
■ Livré avec un entonnoir pour mettre le sable
■ Vidange du sable et de l'eau aisée via un écrou latéral de 50 mm
■ Vanne multivoies comprise

12 m³/h - Ø520 - charge de sable 75 kg*
Réf. 514940 **403 €**
16 m³/h - Ø620 - charge de sable 150 kg*
Réf. 514950 **437 €**
24 m³/h - Ø760 - charge de sable 300 kg*
Réf. 514960 **662 €**



FILTRE ASTER, TRITON, HAYWARD DISPONIBLE SUR DEMANDE

DIATOMÉES FW60

5 kg
Réf. 519021 **29 €**

OZEO FILTRE

Composé de granulés de verre polis, s'adapte à n'importe quel filtre à sable.
25 kg
Réf. 509004 **Nous consulter**



* charge de sable à prévoir, non comprise dans le prix du filtre, prix en magasin

Les traitements automatiques

REGULATION DU PH

LE CONSEIL DE
Dominique



La variation du PH influe sur la qualité de l'eau de n'importe quelle piscine. C'est pourquoi il est important de le stabiliser en permanence avec un régulateur. Un PH instable diminue considérablement l'efficacité des produits de traitement, et favorise l'apparition des bactéries et des algues.



REGULATEUR AUTOMATIQUE DE PH PRO

Pompe doseuse péristaltique avec régulation du PH proportionnelle. Fonctionne en PH + ou en PH- selon réglage. Ajustage du volume d'eau à traiter pour un dosage très précis. Alarme sur-dosage réglable en cas de défaut de sonde. Calibration de la sonde avec 2 solutions tampon pour une lecture précise du PH

Composition :

- Pompe doseuse
- Sonde PH haute qualité
- Canne d'injection et d'aspiration
- Tuyaux et visserie
- Double solution tampon

Réf. 586080

499 €

RÉGULATEUR AUTOMATIQUE DE PH STANDARD

Il mesure en permanence la valeur du Ph par l'intermédiaire d'une sonde et ajuste en fonction de la valeur consignée la quantité nécessaire de Ph liquide à injecter dans votre piscine.

Composition :

- Pompe auto régulée.
- Sonde de Ph.
- Canne d'injection.
- Crépine et tuyau.
- Mono solution tampon.

Réf. 586081

299 €



**SONDE PH/CHLORE POUR
RÉGULATEUR AUTOMATIQUE
DISPONIBLE SUR DEMANDE,
PRIX EN MAGASIN**

Les traitements automatiques

ELECTROLYSE AU SEL



OZÉO SEL PRO

- Electrolyseur au sel dernière génération.
- Fonctionne à partir de 3g/l de sel.
- Affichage production de 10 à 100%.
- Ecran rétro éclairé, menu intuitif.
- Cellule transparente à longue durée de vie garantie 3 ans.
- Nettoyage automatique de la cellule par inversion de polarité.
- Montage vertical ou horizontal.
- Compatible salinité haute jusqu'à 35g/l.
- Asservissement volet afin d'éviter les sur-chlorations.
- Capteur de débit en option - prix 85 €

OZÉO SEL PRO 60 - Jusqu'à 60m³

Réf. 586355

990 €

OZÉO SEL PRO 90 - Jusqu'à 90m³

Réf. 586352

1290 €

OZÉO SEL PRO 120 - Jusqu'à 120m³

Réf. 586353

1490 €

OZÉO SEL PRO 160 - Jusqu'à 160m³

Réf. 586356

1690 €



OZÉO SEL 60

- Electrolyseur au sel premium.
- Excellent rapport qualité/prix.
- Cellule transparente à longue durée de vie garantie 3 ans.
- Affichage production de 20 à 100% à leds.
- Asservissement volet afin d'éviter les sur-chlorations.
- Capteur de débit en option - prix 85 €

OZÉO SEL 60 - Jusqu'à 60m³

Réf. 586351

790 €



RÉGUL'CHLOR PRO RX

Appareil de lecture et de contrôle du taux de chlore par sonde redox OR. Permet de piloter n'importe quel appareil au sel afin de réguler le taux de chlore dans la piscine et d'éviter les surchlorations.

Réf. 586083

590 €

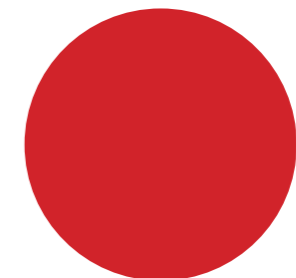

OZÉO SEL 30

Electrolyseur au sel compact pour piscine de petit volume jusqu'à 30m³

Réf. 586362

579 €

Les Traitements Automatiques

Le traitement par Ultraviolets



O'Clear



TRAITEMENT PAR ULTRAVIOLETS O'CLEAR (JUSQU'A 25 M³/H)

Le traitement O-CLEAR est un système de désinfection qui combine les ultraviolets à un système exclusif d'électrolyse au sel basse concentration. En effet, la rémanence est assurée par une électrode spécifique qui nécessite seulement 0,5g de sel par litre d'eau. Parfaitement sans danger pour les baigneurs, O'CLEAR vous apportera le confort et la douceur d'une eau cristalline, sans odeur de chlore, ni aucun goût de sel et diminuera les risques de corrosion.

Comprend 1 réacteur UV avec lampe 87w haut rendement 13000 heures et une cellule d'électrolyse avec boîtier de commande.

Volume à traiter 100 m³ maxi.

Réf. 570261 **3689 €**

FONCTIONNEMENT

L'eau filtrée circule à l'intérieur de l'appareil **1**, où les bactéries, virus et algues sont détruits. À la sortie de cet appareil, l'électrode pilotée par le boîtier **2** assurera une rémanence par électrolyse au sel basse concentration.



INNOVATION 2020

Le traitement par Ultraviolets sans chlore



TRAITEMENT PAR ULTRAVIOLETS BIO-UV (JUSQU'A 25 M³/H)

Traitement automatique sans chlore, pour une eau claire, saine et sans odeur. Fini les yeux et les muqueuses irrités, la peau sèche, les cheveux abîmés. Non corrosif, BIO-UV est compatible avec tous les types de revêtements ; sans le phénomène de décoloration. La lampe UV-C a une durée de vie de 13000 heures, soit 3 saisons.

REACTEUR UV-C

DELTA UV E15 modèle 55w 13m ³ /h jusqu'à 50m ³ Réf. 570262	2610 €
DELTA UV E20 modèle 90w 18m ³ /h jusqu'à 90m ³ Réf. 570263	2749 €
DELTA UV E40 modèle 110w 25m ³ /h jusqu'à 120m ³ Réf. 570264	2819 €



POMPE DOSEUSE



LE PACKAGE DELTA UV COMPREND :

- 1 réacteur UV
- 1 pompe doseuse temporisée
- 1 sonde de température
- 1 bidon d'oxygène rémanent 10L
- 1 bidon de BIO UV choc 5L
- 1 bidon d'anti algues 5L



FONCTIONNEMENT

L'eau filtrée circule à l'intérieur de l'appareil **1**, où les bactéries, virus et algues sont détruits. Par la suite, la pompe doseuse **2** injectera, en fonction de la température de l'eau, la quantité appropriée de rémanent plus BIO-UV.

BIO-UV RÉMANENT PLUS

Dose d'utilisation : 2 fois 100ml/jour par tranche de 50m³ d'eau

Composition : 96,5% de peroxyde d'hydrogène à 130V et 3,5% de Chlore de N, N-diméthyl-2-hydroxypropylammonium polymère à 60%, (soit 2,1% de matière active) Biocide TP2 (type AL)

Mode d'emploi : S'utilise automatiquement avec un pompe doseuse.

Bidon de 20 Litres.

Réf. 570240 **99 €**

BIO-UV ANTI-ALGUES

Dose d'utilisation : En préventif : 0,5L / 50m³

Composition : 83,5% de Chlorure de N, N-diméthyl-2-hydroxypropylammonium polymère à 60%, (soit 50% de matière active), CE230-525-2 et propane-2-ol, CE200-661-7 Biocide TP2

Mode d'emploi : Directement dans la piscine devant les refoulements, filtration en fonctionnement.

Bidon de 5 Litres.

Réf. 570260 **21 €**

BIO-UV CHOC PLUS

Dose d'utilisation : 2L / 10m³ d'eau

Composition : Peroxyde d'hydrogène à 34,9% (CE 231-765-0) Biocide TP2 (Type de formulation : AL)

Mode d'emploi : Verser le produit en une seule fois devant les buses de refoulement, en plaçant le goulot directement à la surface de l'eau, filtration en marche en l'absence de baigneurs.

Bidon de 10 Litres.

Réf. 570270 **49 €**



Utiliser les biocides avec précaution. Avant toute utilisation, lire l'étiquette et les informations concernant le produit. Avant toute utilisation, assurez-vous que celle-ci est indispensable, notamment dans les lieux fréquentés par le grand public. Privilégiez chaque fois que possible les méthodes alternatives et les produits présentant le risque le plus faible pour la santé humaine et animale et pour l'environnement.

Dangereux. Respecter les précautions d'emploi. Visuels non contractuels.



Les revêtements d'étanchéité

Les liners 75/100^{ème}

LINER "DREAMLINER" 75/100^{ème}

Liner très haute qualité vernis simple face, garantie 10 ans fabricant, Alkor 2015.

Liner 75/100^{ème} (hors Pose) - Prix au m².

Réf. 521051

Fabrication sur mesure en usine. Épaisseur 0,75mm. Épouse parfaitement la forme de votre bassin (forme standard). Revêtement qui équipe 75% des piscines en France. Garantie 10 ans sur les soudures. Devis gratuit en magasin. Pour fourniture seule du liner ou fourniture et pose par nos techniciens OZÉO.

Liner très haute qualité vernis double face, garantie 10 ans fabricant, Alkor 2030.

Liner 75/100^{ème} (hors Pose) - Prix au m².

Réf. 521052

15,50 €

17,90 €



Gris olive

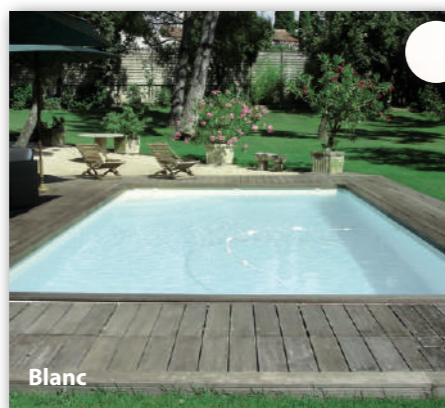

Blanc



Gris Clair



Sable



Noir



Gris Béton

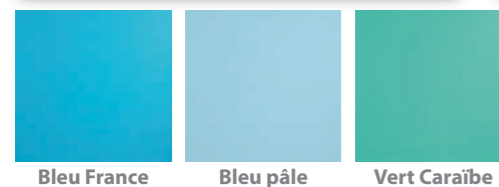

MODÈLE UNI

Coloris : blanc, sable, bleu pâle, bleu France, vert Caraïbe, gris béton, gris olive. Prix au m².

Liner 75/100^{ème} (hors Pose)

Réf. 521020

12,50 €

LES ACCESSOIRES NECESSAIRES POUR LA POSE DE VOTRE REVETEMENT

(À poser en bordure du bassin sous les margelles)

Rail d'accrochage PVC le mètre linéaire

Réf. 100124 3 €

Angle PVC à l'unité

Réf. 100125 5 €

Rivet à frapper pour la fixation du rail (sachet de 100 pièces)

Réf. 522060 34 €

Jonc de blocage (rouleau de 30 mètres linéaires)

Réf. 100126 28 €

Feutre traité anti-bactéries - 200g/m² (rouleau de 40 m² ou de 60 m²) - (le m²)

Réf. 522000 4 €

Feutre traité anti-bactéries - 400g/m² (rouleau de 40 m² ou de 60 m²) - (le m²)

Réf. 930850 6 €

Colle pour feutre (le seau de 5 kg)

Réf. 522010 27,30 €

Colle aérosol 500 ml pour feutre

Réf. 522011 25,80 €

Démicoliner, traitement fongicide (bidon de 5 litres)

Réf. 522100 28,30 €

La membrane armée 150/100^{ème} et 200/100^{ème}

- Matière brute en rouleaux, découpée et soudée directement dans le bassin.
- Épaisseur de 1,5 mm à 2 mm, extrêmement résistant, conseillé pour le locatif ou le domaine public.
- Revêtement d'étanchéité sur-mesure, quelle que soit la forme de votre bassin.



RÉNOVATION



GARANTIE 10 ANS SUR LES SOUDURES, JUSQU'À 15 ANS SELON MODÈLE.

DEVIS GRATUIT EN MAGASIN, FOURNITURE ET POSE SUR DU NEUF OU DE LA RÉNOVATION



Les couvertures automatiques



COUVERTURE AUTOMATIQUE A BARRES

inventé par la couverture Oré

re®
couverture-ore.com

MADE IN FRANCE

NORME NF P 90-308
Prix pour modèle 8x4 rectangle **5840 €**
(hors pose et hors livraison)

VOUS GARANTIT UNE EAU PURE
FONCTIONNE À L'ÉNERGIE SOLAIRE
S'INSTALLE RAPIDEMENT SANS RAIL AU SOL
COMPATIBLE AVEC TOUTES LES FORMES DE BASSIN

Devis en magasin

COUVERTURE AUTOMATIQUE IMMERGÉE

Les couvertures automatiques immergées, conformes à la norme NF P 90-308, ont été créées afin de vous apporter en 1 tour de clé une solution de sécurité, d'esthétisme, de simplicité et de confort.

L'installation est rapide et ne nécessite pas de lourds travaux de maçonnerie.
Les couvertures automatiques sont adaptables sur des piscines jusqu'à 15m x 7m. (autres dimensions réalisables sur demande)

Elles sont fabriquées en France avec les meilleurs matériaux disponibles sur le marché :
axe aluminium anodisé, motorisation 12v, lames pvc multi alvéoles (couleur blanc, gris, bleu et sable), poutres aluminium avec enveloppe PVC ...

Il existe plusieurs possibilités de motorisation (dans l'axe ou sur un côté), avec une alimentation électrique.

Les volets roulants immergés s'adaptent à presque toutes les piscines, mises à part quelques formes libres.

Couleurs des lames :
blanc, sable, bleu, gris
(voir nuancier en magasin)



OZÉO POSE VOTRE COUVERTURE AUTOMATIQUE



PRIX SUR DEVIS, NOUS CONSULTER



COUVERTURE AUTOMATIQUE HORS SOL



LE CONSEIL DE Dominique

Chaque magasin OZEO dispose d'équipes de poseurs qualifiés, avec plus de 200 installations par an, et un SAV réactif. Prenez rendez-vous avec un expert OZEO afin d'obtenir un devis complet de fourniture et de pose pour votre future couverture automatique.



COUVERTURE À LAMES HORS-SOL

- Modèle motorisé sans fin de course.
- Lame PVC.
- Coloris au choix.
- Coffret électrique et interrupteur à clé

Norme NFP90-308
Modèle OZECO (détails en magasin)

L'ENSEMBLE FOURNI POSÉ*
dans un rayon de 30 km autour de votre magasin

Dimensions 6 x 3 m
Emballage et port inclus

3490 €

Dimensions 8 x 4 m
Emballage et port inclus

4190 €

* Selon accès et faisabilité après visite sur site.
Hors alimentation électrique.

Couverture hors sol mobile, conçue afin d'équiper les piscines à larges rayons et à pans coupés, ou bien celles avec un escalier placé soit sur la longueur, soit coté enrouleur.
Prix sur devis, nous consulter

OZÉO POSE VOTRE COUVERTURE AUTOMATIQUE



Pilotez votre couverture automatique depuis votre smartphone grâce au Cover Control.
Compatible avec les couvertures hors sol ou immergée (sauf à énergie solaire), le Cover Control vous permet d'ouvrir ou de fermer votre piscine en un seul geste dans un rayon de 15m.

COVER CONTROL (hors pose)
Renseignements en magasin

311 €



Les couvertures d'été

La couverture d'été, ou bâche à bulles, permet de conserver la température de l'eau lorsque les nuits sont fraîches et empêche l'évaporation liée au vent. Elle convient aussi pour les piscines équipées d'un système de chauffage, en limitant les déperditions de chaleur.

Fabrication sur mesure, devis en magasin.



Prix au m² / 2 finitions au choix, avec œillets, sans découpe



COUVERTURE STANDARD BLEUE

Épaisseur 400 microns
Réf. 590030 **6,80 €/m²**

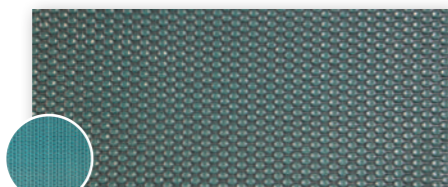

COUVERTURE BLEUE / ARGENTEE

Épaisseur 400 microns
Échauffement optimisé
Réf. 100139 **7,70 €/m²**

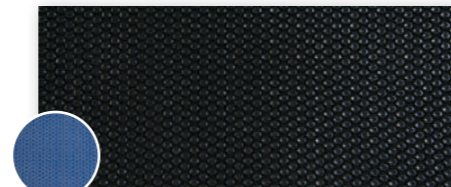

COUVERTURE BLEUE / NOIR

Épaisseur 400 microns
stoppe la photosynthèse
Réf. 590010 **8,60 €/m²**



COUVERTURE GEO-BUBBLE BLEUE

Épaisseur 500 microns
Réduit l'évaporation
Résistance accrue
Réf. 590031 **9,90 €/m²**

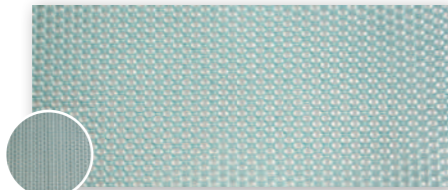

COUVERTURE SOL+GUARD TRANSLUCIDE / GRISE

Épaisseur 500 microns
Fort pouvoir chauffant
Réduit l'évaporation
Conservation maximale de la chaleur
Réf. 803180 **9,40 €/m²**

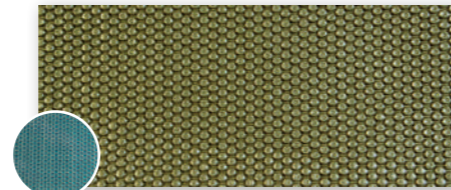

COUVERTURE OR / BLEUE

Épaisseur 500 microns
Avantages identiques au modèle bleu argenté
Durée de vie accrue
Réf. 590032 **8,60 €/m²**



ENROULEUR TÉLESCOPIQUE OZEO ULTRA PRO

- Enrouleur télescopique de haute qualité
- Conçu pour recevoir des bâches à bulles jusqu'à 12m x 6m
- Système démultiplicateur unique et roulement à billes intégrés afin de réduire l'effort jusqu'à 50%
- Volant bi-matière ergonomique et bouton de blocage

Réf. 100140 **495 €**

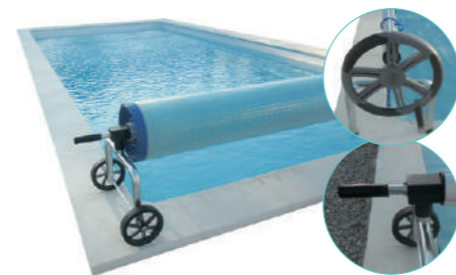

ENROULEUR STANDARD TÉLESCOPIQUE

- Comprenant :
- Volant avec poignée.
 - Sangles d'accrochage.
 - Axe alu anodisé.
 - Pieds inox.
 - Support mobile avec grandes roues.
 - Support mural pour enrouleur disponible en option

4 mètres Réf. 591020 **169 €**
5 mètres Réf. 591019 **239 €**



Le Chauffage



POMPE À CHALEUR OZECO

Les pompes à chaleur piscine OZECO offrent la meilleure solution pour chauffer une piscine de mai à septembre ou plus. Elles permettent d'augmenter la température de l'eau de la piscine à 28°C et d'allonger votre temps de baignade. Utilisation pour piscines d'extérieur avec couverture du 15 mai au 15 septembre.



POMPE OZECO-4 : maxi 25m³. 3,8KW, COP de 4,60 à air 27°C / eau 27°C, 33dB à 10m

Réf. 532004 **780 €**

POMPE OZECO-6 : maxi 35m³. 5,8KW, COP de 4,60 à air 27°C / eau 27°C, 33dB à 10m
Réf. 532005 **890 €**

POMPE OZECO-9 Maxi : 45m³. 8,7KW, COP de 5,00 à air 27°C / eau 27°C, 34dB à 10m
Réf. 532006 **1140 €**

POMPE OZECO-11 Maxi : 55m³. 11KW, COP de 5,10 à air 27°C / eau 27°C, 35dB à 10m
Réf. 532007 **1690 €**

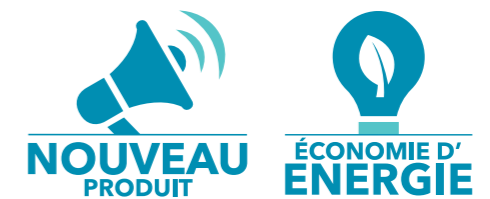

OZEO POSE VOTRE POMPE A CHALEUR, DEVIS EN MAGASIN

Performances de la Master Inverter 5,4Kw mono à AIR 15°C et EAU 26°C	
Puissance restituée en mode BOOST (puissance maxi et montée en température rapide)	5,4 KW
COP en mode BOOST	4,8 ~ 4,5
Puissance restituée en mode SMART (Autorégulation de la puissance en fonction des températures air et eau, et du point de consigne)	5,4 KW ~ 2,6 KW
COP en mode SMART	6,7 ~ 4,5
Puissance restituée en mode ECO SILENCE (Assure en permanence un niveau sonore très bas avec le COP le plus élevé, en brulant la puissance maxi de la machine)	2,9 KW ~ 2,6 KW
COP en mode ECO SILENCE	6,7 ~ 5,6
Niveau sonore mini à 10m en mode ECO SILENCE	21 dB(a)
Plage de fonctionnement	-15°C / 38°C
Puissance électrique absorbée maxi	1,6 kW

POMPES À CHALEUR PISCINE MASTER INVERTER

Maîtrisez votre chauffage en silence avec cette pompe à chaleur à technologie Full Inverter.

Grâce à son système de régulation intelligente exclusif, la PAC Master Inverter régule sa puissance en fonction de la température de l'eau mais aussi en fonction de la température ambiante afin de toujours assurer la bonne température de baignade, le meilleur COP* et le plus bas niveau sonore.

* Le COP est le coefficient de performance d'une pompe à chaleur. Il s'agit du rapport entre la consommation électrique et la puissance thermique restituée. Pour exemple, un COP de 5 signifie que pour 1KW consommé, il y aura 5KW de restitués en chaleur. Un COP augmenté = une facture d'électricité réduite.

POMPE À CHALEUR MASTER INVERTER 5,4KW MONO

Réf. 532066 **1299 €**

Descriptif : Compresseur 2D Full DC INVERTER, Ventilateur Brushless à vitesse variable, Détendeur électronique, Echangeur titane spiralé, carrosserie ABS traitée anti UV avec isolation phonique des panneaux, Gaz réfrigérant R32. 3 modes de fonctionnement : BOOST, SMART, ECO SILENCE. Volume d'eau maxi pour ce modèle : 30m³

LA POMPE A CHALEUR MASTER INVERTER SE DECLINE EN 8 PUISSANCES DIFFÉRENTES POUR CHAUFFER JUSQU'À 160M³ D'EAU, RENSEIGNEMENTS EN MAGASIN

Les robots électriques



ROBOT CLEAN OZ100

- Robot autonome électrique 24 volts.
- Conçu pour des piscines jusqu'à 8m de longueur
- Nettoyage fond et murs
- Panier filtrant facile à nettoyer, 2 finesses dont une ultra fine
- Cycle court de 2h
- Léger et facile à manipuler, il ne pèse que 6,5 KG
- Câble de 15 ml de longueur

Réf. 500089

775 €



ROBOT CLEAN OZ200

- Robot électrique 24 volts.
- Recommandé pour des piscines jusqu'à 12m de longueur.
- Nettoie le fond, les murs et la ligne d'eau de votre bassin quel que soit le revêtement.
- Cycle de travail 2h.
- Léger et facile à manipuler, il ne pèse que 7,5 kg

Réf. 500087

930 €



ROBOT CLEAN OZ300

- Robot autonome électrique 24 volts
- Conçu pour des piscines jusqu'à 12m de longueur
- Nettoie le fond et les murs de votre bassin quel que soit le revêtement.
- Filtration exclusive multicouche qui collecte aussi bien les gros débris que les particules extra fines.
- Choix du cycle de travail 1h ou 2h
- Léger et facile à manipuler, il ne pèse que 7,5 kg
- Câble de 18m de long, chariot de transport inclus.

Réf. 500099

1090 €



ROBOT DOLPHIN M400

- Robot autonome électrique 24 volts nouvelle génération.
- Recommandé pour des piscines jusqu'à 12m de longueur, tout revêtement.
- Nettoie le sol, les parois et la ligne d'eau par système de scannage.
- Durée de cycle 1h30/2h30/3h30, câble 18m avec swivel anti torsion, extra brosse double efficacité, système multifiltrage par cassettes filtrantes.
- Accès aux filtres par le dessus.
- Garantie 3 ans toutes pièces.
- Chariot de transport inclus.

Réf. 500095

1350 €



- Extension de garantie
- Triple moteur et Gyroscopie intégré



ROBOT DOLPHIN M600

- Robot autonome électrique 24 volts qui combine les avantages de 2 robots : le M400 et le OZEO CLEAN 300
- Recommandé pour des piscines jusqu'à 15m de longueur quel que soit le revêtement.
- Gyroscopie intégré, câble 18m, chariot de transport, bac filtre grande capacité, débit d'aspiration 19m³/h, connexion sans fil par wifi ou bluetooth avec télécommande, portée 10-15m. Poids 11 Kg.

Réf. 500060

1650 €



Sacs et filtres de rechange originaux Dolphin disponibles en magasin. Pièces détachées selon modèle.

Les robots électriques



ROBOT ZODIAC ALPHA IQ™ PRO

ROBOT ZODIAC ALPHA IQ™ Modèle RA6700 IQ
Réf. 550084

1579 € (modèle présenté ci-dessous)



Modèle RA 6300 IQ
Réf. 550082

1359 €

Modèle RA 6500 IQ
Réf. 550083

1499 €

descriptif technique en magasin

descriptif technique en magasin



ROBOT ZODIAC CYCLONX RC4400

- Robot autonome électrique 24 volts
- Recommandé pour des piscines jusqu'à 12x6m de longueur quel que soit le revêtement
- Nettoyage fond, parois, ligne d'eau avec 6 cycles de fonctionnement sélectionnables.
- Indicateur de filtre plein, capot de filtre transparent avec accès par le dessus, capacité 3,7L, câble 18m, chariot de transport inclus. Poids 9,5 kg.
- Brosses pour revêtements carrelage et coques polyester en option.

Réf. 500091

999 €



ROBOT ZODIAC VORTEX RV5380

- Robot autonome électrique 24volts 4 roues motrices à aspiration cyclonique
- Recommandé pour des piscines jusqu'à 12x6m de longueur quel que soit le revêtement.
- Nettoyage fond, parois et ligne d'eau avec 2 cycles sélectionnables (fond seul ou piscine complète)
- Technologie cyclonique permettant de ne pas perdre d'aspiration, avec filtre grande capacité de 5L et bouche d'aspiration extra large. Aspiration 16m³/h
- Câble 18M avec système anti torsion, chariot de transport inclus. Poids 9,5 kg.
- Equipé du « Lift System », le robot monte à la paroi au moment où vous voulez le sortir du bassin, pour un prise en main facile et sans effort.

Réf. 550081

1199 €

Sacs et filtres de rechange originaux Zodiac disponibles en magasin. Pièces détachées selon modèle.



Les robots hydrauliques

**NOUVEAU
PRODUIT**

**GARANTIE
2 ANS**

ROBOT POLARIS QUATTRO SPORT

S'installe en lieu et place de votre ancien robot Polaris à pression.
Réf. 550020 **719 €**



BROSSAGE ACTIF

MONTE AUX PAROIS



Polaris 280

Pièces détachées et réparations en magasin

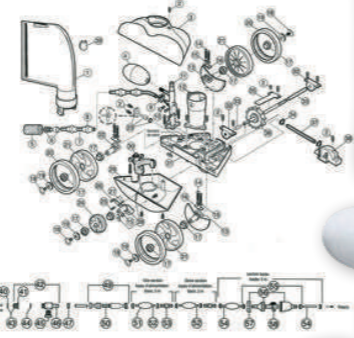

POLARIS 280

Robot nettoyeur de piscine à surpression le plus vendu. Il aspire et balaie le fond de tout les types de piscines. Fonctionne avec un surpresseur (vendu à part)

Réf. 550040 **495 €**

ROBOT BLUE REBEL

Robot nettoyeur de fond fonctionnant sur l'aspiration de votre pompe de filtration (8m3/h minimum). Léger, silencieux, et sans électronique, il se branche sur le skimmer ou la prise balai en un clin d'oeil. Adapté pour des piscines jusqu'à 10 x 5 maximum, il fonctionne sur tout type de revêtement hormis le carrelage, avec un fond plat ou une légère pente.

Réf. 500092 **339 €**

**PRIX EN
BAISSE**



SURPRESSEUR POOL

Raccordement aspiration et refoulement femelle Ø 26/34. Compatible au sel.

1 CV monophasé ou triphasé.
Réf. 509830 **225 €**



SURPRESSEUR MULTIPOOL

Ultra silencieux, turbines inox ainsi 316. Idéal pour les locaux techniques très éloignés. Compatible au sel.

1 CV monophasé ou triphasé.
Réf. 509832 **299 €**

**NOUVEAU
PRODUIT**



SURPRESSEUR DAB JETCOM SP (Spécial Piscine)

1 CV monophasé.
Réf. 509836 **239 €**
1 CV triphasé.
Réf. 509837 **249 €**

Les accessoires d'entretien



MANCHE TELESCOPIQUE PRO

renforcé, réglage facile.

3,60m
Réf. 540002 **22 €**

4,80m
Réf. 540008 **29 €**



MANCHE TÉLESCOPIQUE

Modèle 1.80 m x 3.60 m
Réf. 540001 **19 €**

Modèle 2.45 m x 4.90 m
Réf. 540000 **23 €**



TUYAU FLOTTANT OZÉO

Tuyau flottant avec raccord **anti torsion**.

7 m
Réf. 540045 **21 €**

10 m
Réf. 540046 **28 €**

12 m
Réf. 540047 **33 €**

15 m
Réf. 540048 **39 €**



ÉPUISETTE DE FOND PRO ALU

Cadre et manche en aluminium. Filet ultra résistant.

Réf. 540101 **15 €**



ÉPUISETTE DE FOND

PVC
Réf. 540090 **4,90 €**

PRO
Réf. 540100 **10,90 €**



ÉPUISETTE DE SURFACE

PVC
Réf. 540070 **3,90 €**

PRO
Réf. 540080 **7,90 €**



ÉPUISETTE DE SURFACE PRO ALU

Cadre et manche en aluminium. Filet ultra résistant.

Réf. 540016 **12 €**

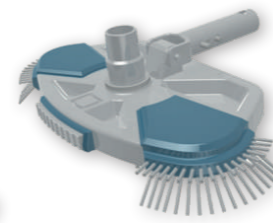

BALAI LINER PRO

Spécial liner avec brosses latérales

Réf. 621056 **15 €**



TÊTE DE BALAI LUXE

Avec soupapes
Réf. 540031 **18 €**



BROSSE PVC

Réf. 540110 **5,90 €**

THERMOMÈTRE STANDARD

Réf. 540170 **À partir de 3 €**



TESTEUR ÉLECTRONIQUE

Permet de mesurer précisément le Ph du bassin.

Réf. 586270 **65 €**



AQUACHEK (BANDELETTE D'ANALYSE)

Bandelette à tremper dans le bassin avec lecture directe.

Chlore/Ph
Réf. 540151 **11 €**

Brome/Ph
Réf. 540152 **12 €**

Sel
Réf. 540154 **13 €**

RECHARGE TRUTEST

Recharge.
Réf. 540164 **12 €**



BALAI FLEXIBLE PRO

8 roues.

Largeur 35cm
Réf. 540009 **25 €**

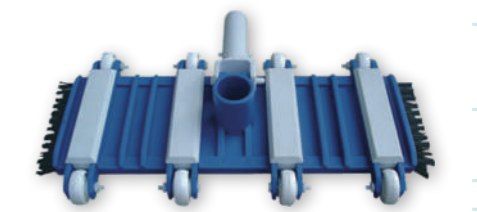

BALAI PISCINE BÉTON

Sans brosses

Réf. 100127 **15 €**

Avec brosses

Réf. 540010 **19 €**

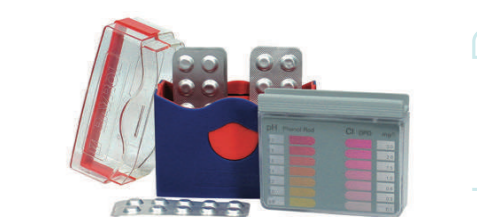

TROUSSE DE CONTRÔLE DPD

Pour un contrôle précis du chlore libre et du ph.

Analyse par pastille DPD 1 (chlore libre) et Red Phenol (ph)

Réf. 570820 **19 €**

Recharge DPD 1 - plaquette de 10 pastilles
Réf. 570850 **1,50 €**

Recharge Red Phenol - plaquette de 10 pastilles
Réf. 570870 **1,50 €**

Les produits d'entretien OZÉO

LE CONSEIL DE
Dominique

Apportez nous votre échantillon d'eau de piscine et nous l'analyserons ensemble. Nous vous fournirons ainsi la marche à suivre pour équilibrer chimiquement votre eau, mais également des conseils importants pour l'utilisation des produits chimiques en toute sécurité.



Nettoyez votre bassin

NETTOYANT LIGNE D'EAU

Composé détergent destiné à éliminer les tâches de graisse et les marques de saleté sur les bords et les parois des piscines.

1 litre
Réf. 570310 8 €

DÉTARTRANT POLYESTER

Détartrant liquide spécialement conçu pour éliminer les sédiments minéraux se formant sur les surfaces des piscines en polyester et fibre de verre (plages, lignes de flottaison, échelles, etc...).

Bidon de 5 litres
Réf. 651200 34 €

NETAFILTER

Produit détartrant concentré destiné à éliminer les dépôts calcaires, le gras et les minéraux présents dans le sable.

Bidon de 5 litres
Réf. 570303 19 €

SPRAY LIGNE D'EAU

Nettoyant surpuissant.

Spray 1 litre
Réf. 570311 19 €



Éclaircissez l'eau (floculation)

Le floculant amalgame les particules fines en suspension.

OZÉO FLOC

Floculant et Algistat, convient pour les filtres à sable et à cartouche. Améliore la finesse de la filtration et prévient la formation des algues. Chimiquement neutre, il préserve l'environnement.

Boîte de 10 pastilles
Réf. 570470 21 €

FLOCULANT CARTOUCHE

Boîte de 1 kg
Réf. 570060 9,90 €

STOP METAL

Composé désactivant les ions cuivre, fer et métaux lourds contenus dans l'eau, évitant la formation de tâches dues aux sels métalliques dissous.

Bidon de 5 litres
Réf. 570800 32 €

Équilibrez l'eau

Le PH (potentiel hydrogène) doit se situer entre 7 et 7,4 afin de permettre une efficacité optimale du chlore et autres produits.

STABILISATEUR DE TAC

Composé solide, utilisé pour augmenter le taux de dureté calcique des eaux de piscine lorsque celui-ci est bas.

Seau de 6 kg
Réf. 570020 21 €

STABILISATEUR DE CALCAIRE

Produit destiné à prévenir les dépôts calcaires et le colmatage des filtres des piscines.

Bidon de 5 litres
Réf. 100137 25 €

PH MOINS

Composé granulé permettant de baisser le PH de l'eau. Il n'attaque pas les minéraux.

Seau de 5 kg
Réf. 100133 10,90 €

PH PLUS

Composé granulé permettant d'augmenter le PH de l'eau.

Seau de 5 kg
Réf. 570030 10,90 €



Anti algues liquides pour piscines

ANTI-ALGUES SUPER

Composé d'action rapide, destiné à éviter la formation et le développement des algues dans l'eau des piscines.

Dose d'utilisation : ¼ de litre pour 100m³ tous les 7 jours

Composition : ion ammonium quaternaire benzylalkyl en C12-16 diméthyles, chlorures 80g/kg

Mode d'emploi : Répartir directement dans le bassin en l'absence de baigneurs

Neutralisant : Thiosulfate de sodium
Bidon de 5 litres
Réf. 570250 16,50 €

ALGICIDE 3 FONCTIONS

Algicide concentré à action rapide, non moussant, il facilite la rétention par le filtre à sable des particules en suspension dans l'eau et prévient les dépôts minéraux sur les parois et les accessoires de la piscine.

Dose d'utilisation : 3L pour 100m³ en traitement choc

Composition : Polymère de chlorure de N.N-diméthyle-2-hydroxypropil ammonium 113g/kg

Mode d'emploi : Répartir directement dans le bassin en l'absence de baigneurs

Neutralisant : Thiosulfate de sodium
Bidon de 5 litres
Réf. 570280 22 €



OZEOTOP

Traitement choc à base d'oxygène actif destiné à la désinfection et à la lutte contre les algues dans l'eau des piscines.

Dose d'utilisation : 1 litre pour 10m³ en traitement choc

Composition : Peroxyde d'hydrogène en solution (CAS n°7722 -84-1) 34,9% (m/m) (349mg/g). Polymère de N-méthylméthanamine avec (chlorométhyl)oxinane - (2,4mg/g)

Mode d'emploi : Répartir directement dans le bassin en l'absence de baigneurs

Neutralisant : Thiosulfate de sodium
Bidon de 5 litres
Réf. 570430 22 €

Suivant décret 2017-1308 du 28/08/2017, vous munir de votre pièce d'identité pour tout achat en magasin.

Désinfectants non chlorés pour piscines

BROME CHOC

(granulés)

Traitement sans chlore, désinfectant granulé à base d'oxygène actif pour la désinfection et l'entretien de l'eau de la piscine. Sans odeur, n'irrite pas les yeux, ne dessèche pas la peau ni les cheveux. Ne forme pas de chloramines.

Dose d'utilisation : 1,5kg pour 100m³

Composition : bis(peroxymonosulfate)bis(sulfate) de pentapotassium 960gr/kg

Mode d'emploi : Diluer dans un seau et verser devant les buses de refoulement.

Neutralisant : Thiosulfate de sodium
Seau de 5 kg
Réf. 570340 39 €

BROME

(pastilles 20 gr)

Galets de brome à dissolution lente destinés à la désinfection de l'eau des piscines.

Dose d'utilisation : 10 à 50gr par jour pour 10m³ d'eau

Composition : Bromochloro-5,5-diméthylimidazolidine-2,4-dione (CAS n°32718-18-6) 100% (m/m) (1000g/kg)

Mode d'emploi : Placer les pastilles dans un brominateur puis régler le débit.

Neutralisant : Thiosulfate de sodium
Seau de 5 kg
Réf. 570330 56 €



Utiliser les biocides avec précaution. Avant toute utilisation, lire l'étiquette et les informations concernant le produit. Avant toute utilisation, assurez-vous que celle-ci est indispensable, notamment dans les lieux fréquentés par le grand public. Privilégiez chaque fois que possible les méthodes alternatives et les produits présentant le risque le plus faible pour la santé humaine et animale et pour l'environnement. Dangereux. Respecter les précautions d'emploi. Visuels non contractuels.



Les produits d'entretien OZÉO

Désinfectants chlorés pour piscines

Pour une action radicale contre les bactéries, et éviter les sur-stabilisations, il est fortement conseillé d'utiliser de l'hypochlorite de calcium en traitement choc.

SUPER GALET MULTIFONCTIONS SANS CUIVRE

Produit à actions multiples destiné à la désinfection et à l'entretien des eaux de piscine. Ses actions principales sont : Désinfection, Floculation, Algicide, Stabilisation.

Dose d'utilisation : 1 galet de 200gr pour 20m³ ou 1 galet de 250gr pour 25m³ 1 fois par semaine

Composition : Symclosène 915g/kg, sulfate d'aluminium hydraté 40g/kg, acide borique 45g/kg

Mode d'emploi : Dans le panier du skimmer ou dans un doseur de chlore

Neutralisant : Thiosulfate de sodium

Seau de 5 kg
Réf. 570580 31,50 €

CHLORE LONGUE DURÉE

Galets de chlore stabilisé à dissolution lente destinés à la désinfection de l'eau des piscines.

Dose d'utilisation : 1 galet de 200gr pour 20m³ ou 1 galet de 250gr pour 25m³ 1 fois par semaine

Composition : Symclosène (CAS n°87-90-1) >99% (m/m) (990g/kg)

Mode d'emploi : Dans le panier du skimmer ou dans un doseur de chlore

Neutralisant : Thiosulfate de sodium

Seau de 5 kg
Réf. 100136 27,50 €

CHLORE CHOC GRANULÉS

(granulés)
Granulés de chlore stabilisé à dissolution rapide destinés à la désinfection de l'eau des piscines.

Dose d'utilisation : 100gr pour 10m³ d'eau

Composition : Sel de sodium de l'acide dichloroisocyanurique dihydraté 1000mg/g

Mode d'emploi : Dissoudre dans un seau d'eau et répartir sur le pourtour du bassin

Neutralisant : Thiosulfate de sodium

Seau de 5 kg
Réf. 570130 30,90 €



HYPOCHLORITE DE CALCIUM

(granulés)
Chlore à dissolution rapide non stabilisé sous forme de granulés destinés à la désinfection de l'eau des piscines.

Dose d'utilisation : 150gr pour 10m³ d'eau

Composition : hypochlorite de calcium 1000g/kg

Mode d'emploi : Dans le panier du skimmer filtration en marche forcée pendant 24h en l'absence de tout autre produit dans celui-ci.

Neutralisant : Thiosulfate de sodium

Seau de 5 kg
Réf. 570090 31,90 €

STABILISATEUR DE CHLORE

(granulés)
Granulés à dissolution rapide destinés à prolonger l'action désinfectante du chlore dans l'eau des piscines.

Dose d'utilisation : 4kg pour 100m³ sur eau neuve

Composition : acide isocyanurique 1000g/kg

Mode d'emploi : Dissoudre dans un seau d'eau et répartir sur le pourtour du bassin

Seau de 5 kg
Réf. 570291 35 €

CHLORE CHOC PASTILLES

Pastilles effervescentes de 20 gr de chlore stabilisé à dissolution rapide destinées à la désinfection de l'eau des piscines.

Dose d'utilisation : 5 pastilles de 20gr pour 10m³ d'eau

Composition : Symclosène-CAS n°87-90-16 : 550 mg/g

Mode d'emploi : Dans le panier du skimmer, filtration en continu pendant 48h

Neutralisant : Thiosulfate de sodium

Seau de 5 kg
Réf. 570150 29,90 €



Les produits d'entretien professionnels

HTH ADVANCED

Hypochlorite de calcium en galet.
Galet de chlore à dissolution lente non stabilisé de 255gr destiné à la désinfection régulière des eaux de piscines, et particulièrement recommandé dans le cas où le taux de stabilisant est élevé.

Dose d'utilisation : 1 galet de 255gr pour 25m³ par semaine

Composition : Hypochlorite de calcium (65% minimum) 900g/kg

Mode d'emploi : Dans le panier du skimmer en l'absence de tout autre produit dans celui-ci

Neutralisant : Thiosulfate de sodium

4,5 kg
Réf. 570017 54,90 €



HTH ANTI-ALGUES BLACKAL

Détruit tous types d'algues et prévient leur réapparition. Efficace sur les algues les plus résistantes (jaunes, noires, roses, etc...) (concentré, légèrement moussant, effet immédiat). Attention, un traitement maxi par trimestre

Dose d'utilisation : 100ml pour 10m³ d'eau

Composition : contient un composé de l'ion ammonium quaternaire, Benzylalkyl en C12-16 Diméthyles, Chlorures, (>250g/l) et du sulfate de cuivre pentahydraté (>45g/l)

Mode d'emploi : Dans le bassin devant les buses de refoulement filtration en marche

Neutralisant : Thiosulfate de sodium

1 Litre
Réf. 570039 19,50 €



HTH STOP INSECT

Répulsif liquide contre les insectes à introduire dans l'eau de la piscine. Eloigne les guêpes et les moustiques aux abords de la piscine. Parfum floral et bouchon gradué.

Dose d'utilisation : 1 Litre pour 50m² de surface à traiter

Composition : Géraniol (2,5-3 g/l) Parfum citronnel. Tensio actif composé de l'ion ammonium quaternaire, Benzylalkyl en C12-18 diméthyles, chlorures.

Mode d'emploi : Dans le bassin devant les buses de refoulement filtration en marche

1 Litre
Réf. 570056 14,90 €

HTH PH MOINS LIQUIDE 5L

Traitement à base d'acide sulfurique. Permet d'abaisser et de stabiliser le PH de l'eau. Améliore le confort de baignade et optimise l'efficacité des produits d'entretien

Bidon gradué de 5L
Réf. 570040 16,50 €



HTH BORKLER GEL

Nettoyant ligne d'eau double action. (concentré, peu moussant, compatible tout type de revêtement, gel épais).

1 Litre
Réf. 570021 13 €

Chlore non stabilisé



L'eau d'une piscine est altérée par son environnement et la fréquentation des baigneurs. Il est essentiel de la contrôler, de la nettoyer et de la traiter régulièrement. La désinfection doit être continue afin d'éviter la prolifération des micro-organismes. L'hypochlorite de calcium est à la fois un désinfectant et un oxydant puissant qui a l'avantage de ne pas dégager d'acide cyanurique responsable de la sur-stabilisation de l'eau des piscines.

HTH SHOCK

Hypochlorite de calcium concentré en poudre, sans stabilisant, teneur en chlore actif 75%

Dose d'utilisation : 150gr pour 10m³ d'eau

Composition : Hypochlorite de calcium (65% minimum) 1000 g/kg

Mode d'emploi : Dans le bassin devant les buses de refoulement filtration en marche

Neutralisant : Thiosulfate de sodium

2 kg
Réf. 570012 27,90 €

5 kg
Réf. 570014 57,90 €



Les produits d'entretien professionnels



AQUABROME® BAYROL 5KG

Pastilles de 20g à dissolution lente. Efficaces à PH et température élevés.
Dose d'utilisation : Entre 1 et 3 mg/l
Composition : Bromochloro -5,5- diméthylimidazolidine 2,4-dione(1g/g)
Mode d'emploi : Dans un doseur de brome exclusivement

5 Kg
 Réf. 570341 56 €

CHLORILONG® ULTIMATE 7 4.8K

Galets de 300gr multifonctions. Désinfectant permanent, anti algues, clarifiant, anti-calcaire, stabilisant, action choc bassin, action choc filtre.

Dose d'utilisation : 1 galet de 300gr pour 30m³ par semaine
Composition : Symclosène (570 mg/g), Troclosène sodique (350 mg/g) Symclosène (845 mg/g), Sulfate d'aluminium de 14 hydraté.
Mode d'emploi : Dans le skimmer

4,8 Kg
 Réf. 570338 47,50 €



SOFT AND EASY 4.48KG TRAITEMENT SANS CHLORE

Combinaison de granulés oxydants à base d'oxygène actif, anti algues et clarifiant pour un traitement hebdomadaire en sachets pré-dosés.

Dose d'utilisation : 1 sachet double pour 20m³
Composition : Bis(peroxymonosulfate)Bis(sulfate) de pentapotassium 1g/g Polymère de N-méthylméthanimine avec (chlorométhyl) oxirane(60mg/g), sulfate d'aluminium de 14 hydraté.
Mode d'emploi : Verser l'intégralité des sachets doubles directement dans le bassin devant les buses de retournement, filtration en marche

4,48 Kg
 Réf. 570333 61,50 €



PIERRENET® 3L NETTOYANT PIERRES ET MARGELLES

Liquide concentré pour le nettoyage des surfaces en pierre, brique, plâtre ou bois.

Dose d'utilisation : Dilution à 10% , 1L pour 10L d'eau
Composition : Agents de surface cationiques (15-30%) Agents de surface non ioniques (5-15%)

Mode d'emploi : Appliquer avec un pulvérisateur ou un arrosoir
 3 Litres
 Réf. 570335 38,50 €



SUPERFLOCK PLUS 1KG

Cartouches pré-dosées à action prolongée pour une eau cristalline en permanence. Elimination des métaux et phosphates, prévient l'apparition des tâches.

Dose d'utilisation : 1 cartouche pour 10-50m³ par semaine
Composition : Sulfate d'aluminium de 14 hydraté, Chlorure de lanthane (III), hydraté
Mode d'emploi : Dans le skimmer après le contre-lavage du filtre à sable

1 Kg
 Réf. 570334 29,50 €



PROTECT & SHINE 2L

Produit 2 en 1 compatible avec tous les systèmes de filtration, qui rend l'eau cristalline et brillante, et évite les dépôts gras sur la ligne d'eau.

Dose d'utilisation : 40ml pour 10m³ d'eau
Composition : Sulfate d'aluminium de 14 hydraté.
Mode d'emploi : Directement dans le bassin

2 Litres
 Réf. 570331 19,50 €



PROTECT & CLEAN 350ML

Gel 2 en 1 nettoyant ligne d'eau. Détartre, dégraisse et protège les revêtements des tâches incrustées.

350 Millilitres
 Réf. 570332 9,50 €



your pool & spa water expert



your pool & spa water expert

La sécurité

Un dispositif de sécurité ne remplace en aucun cas la vigilance des adultes responsables. Il ne faut jamais laisser un enfant accéder seul à une piscine. Lors de la baignade, il est vivement conseillé d'équiper les jeunes enfants de dispositifs de flottement (bouée, brassards...).



ALARME PRECISIO

Alarme à immersion conforme à la norme NF P90-307-1
Alarme dernière génération, au design moderne et discret. Grande finesse de détection grâce à son microprocesseur puissant. Désactivation par code confidentiel. Remise en route automatique après la baignade.
Piscine jusqu'à 10 x 5 maxi. Au delà en installer 2 ou plus.

Réf. 508130

289 €



BARRIÈRES DE PROTECTION DÉMONTABLES POUR PISCINE

Conforme à la Norme AFNOR NF P90-306
Utilisation pour les piscines privées à usage individuel uniquement. Chaque carton comprend, un panneau de 3,20m de long par 1,22 m de hauteur avec 4 poteaux, 6 chevilles avec leurs caches de protection, un crochet, une notice et un gabarit pour le repérage des trous.

le mètre
Réf. 590160

33,90 €

COUVERTURE A BARRES LUXE

conforme à la norme NF P90-308

Descriptif :

- Tissus enduit PVC 580gr/m2 traité anti-UV.
- Evacuation des eaux de pluie par cavités.
- Barres aluminium anodisé.
- Finition avec ourlets sur les côtés.
- Sangles de tension réglables avec cliquets inox.
- Résistance au vent jusqu'à 90km/h.
- Fixations par pitons douilles inox/alu.
- Bande anti-abrasion sur margelles.
- Dimensions piscine jusqu'à 12,00m x 5,00m.
- Manivelle démultipliée haut rendement.

Forme libre ou découpe spéciale sur devis

le mètre²

Réf. 590060

36,90 €

Port en supplément

COUVERTURE A BARRES OZECO

conforme à la norme NF P90-308

Descriptif :

- Tissu enduit PVC 580gr/m2 traité anti UV
- Barres aluminium anodisé
- Finition brut de coupe
- Résistance au vent jusqu'à 70km/h
- Sangles fixes noires
- Dimensions piscine jusqu'à 10,00m x 5,00m
- Manivelle démultipliée standard

Forme rectangle uniquement, sans découpe

le mètre²

Réf. 590065

26,90 €

Port en supplément

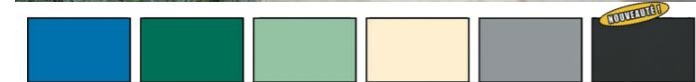

Bleu 580 gr / m² Vert 580 gr / m² Amande 580 gr / m² Beige 580 gr / m² Gris 580 gr / m² Carbone 580 gr / m²



COUVERTURE A BARRES HYBRIDE

Conforme à la norme NF-P90-308

- Couverture de sécurité à barres spécialement conçue pour les régions venteuses
- Fabrication bi matière avec grande grille centrale enduite 340g/m2 et tissu PVC 650g/m2
- Couverture plus légère à manipuler. Barres en aluminium anodisé avec bande anti abrasion, ourlets sur les longueurs, sangles de tension réglables avec cliquets inox, fixation par pitons douille alu, livrée avec manivelle haut rendement.
- Forme rectangulaire uniquement, dimension piscine 12m x 6m maxi (découpe spéciale sur devis selon faisabilité)

Coloris : bleu, vert, sable ou gris.

prix au m²

Réf. 100220

43,90 €

Port en supplément



Vue de nuit

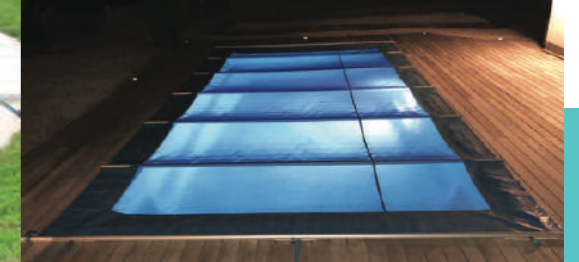

ENROULEUR AUTOMATIQUE VECTOR

Le VECTOR permet d'ouvrir votre couverture à barres sans effort en un clin d'œil.
Fonctionne sur batterie.

Réf. 591017

699 €

Prix valable si commandé avec une couverture à barres ref 590060, prix enrouleur seul nous consulter



MANIVELLE HAUT RENDEMENT

Manivelle démultipliée 1/5 pour l'enroulement des couvertures à barres
Plus de confort d'utilisation, moins d'effort.

Réf. 590064

149 €

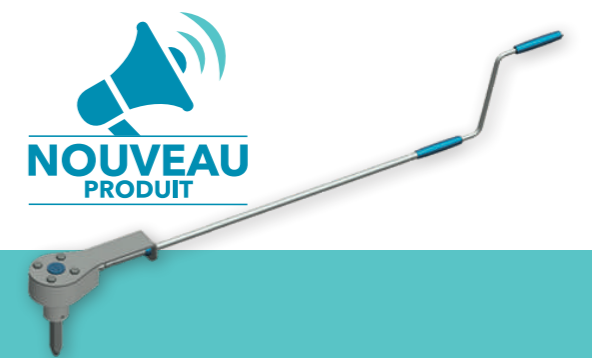

L'hivernage



Procédé d'hivernage d'un bassin

- Baisser le niveau d'eau en dessous des skimmers.
- Verser le produit d'hivernage.
- Faire tourner la filtration par la bonde de fond pour mélanger le produit.
- Verser un détartrant spécial filtre à sable.
- Faire un lavage de filtre quelques heures après.
- Arrêter et vidanger la filtration.
- Placer les bouchons d'hivernage dans les buses de refoulement, prise balai.
- Mettre des flotteurs lestés sur la diagonale du bassin.
- Mettre un Gizzmo dans chaque skimmer.
- Bâcher la piscine.

NOUVEAU PRODUIT



GANTS LONGS PVC

Protection des mains et des avant-bras contre l'eau froide.

La paire

Réf. 540306

29,90 €



BACHE HORS SOL BOIS

(Conforme à la Norme NF P90-308).

Bâche réservée aux piscines hors sol en bois. Toile polyester enduite PVC 2 faces traitées anti-UV avec cavités d'écoulement des eaux pluviales. Fixation avec sandows individuels et crochets inox en U. Épaisseur de la toile 580 gr/m².

Le mètre² (Tarif forme rectangle ou ronde sans découpe)

Réf. 590081

15,10 €

BACHE LUXE SECURITE

(Conforme à la Norme NF P90-308).

Toile polyester enduite PVC deux faces traitées anti UV avec grille d'évacuation des eaux de pluie (ourlets soudés). Fixation avec sandows individuels. Épaisseur de la toile 580 gr au m².

Tarif forme rectangle.

Avec piton inox, le mètre²

Réf. 590040

12,20 €

Tarif forme rectangle.

Avec piton douille, le mètre²

Réf. 100219

15,10 €

FILET DE PROTECTION POUR VOLET IMMERGÉ

Echantillons et renseignements en magasin

Réf. 590074

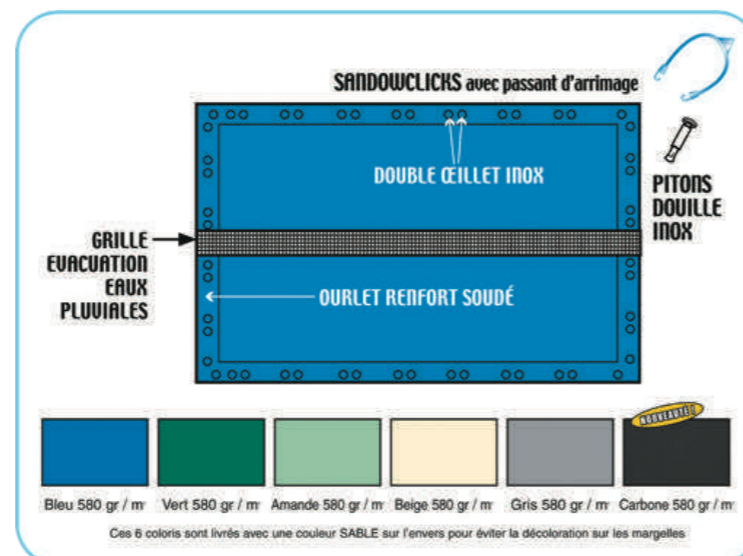

FLOTTEUR LESTÉ

A positionner sur la diagonale de votre piscine afin d'absorber les poussées latérales dues à la dilatation de l'eau gelée pendant les hivers rigoureux. Longueur du flotteur 50 cm.

Réf. 592000

5 €



NETAFILTER

Produit détartrant concentré destiné à éliminer les dépôts calcaires, le gras et les minéraux présents dans le sable.

Dose d'utilisation : 1 Litre pour 25kg de sable

Composition : Acide nitrique 29g/kg

Mode d'emploi : A verser sur le sable du filtre

Bidon de 5 litres

Réf. 570303

19 €

PRODUIT D'HIVERNAGE CONCENTRE

Composé triple actions, anti algues, anti bactériens, anticalcaire, destiné à la protection hivernale des eaux de piscine.

Dose d'utilisation : 1 Litre pour 15m³

Composition : Polymère de chlorure de N.N-diméthyle-2-hydroxypropil ammonium 60g/kg

Mode d'emploi : Directement dans le bassin

Neutralisant : Thiosulfate de sodium

Bidon de 5 litres

Réf. 570302

23 €



BOUCHONS D'HIVERNAGE

40/49 - 1"1/2

Réf. 592020

4 €

50/60 - 2"

Réf. 592030

4 €



PITON INOX

Réf. 590220

2 €

GIZZMO

Protège votre skimmer du gel.

Réf. 592010

3 €

SANDOW

Réf. 590210

3 €



RELAIS DE MISE HORS GEL DIGITAL

- Electronique
- Met en route votre filtration pour éviter le gel de vos canalisations

Réf. 509500



PRIX EN BAISSÉ

89,90 €

PITON SPÉCIAL PLAGE BOIS

Piton douille inox spécial plage bois.

Vendu sans visserie.

Réf. 590063

9 €



PITON DOUILLE INOX

Facile d'installation. Discret en été.

Réf. 590092

4 €

RELAIS DE MISE HORS GEL

- Electromécanique
- Met en route votre filtration pour éviter le gel de vos canalisations

Réf. 509510



PRIX EN BAISSÉ

39 €

PITON ESCAMOTABLE EN LAITON

Très pratique, équipé d'un ressort il se rétracte en été.

Réf. 590200

7,80 €



LE CONSEIL DE Sylvain



Chaque magasin ozeo vous propose des forfaits hivernage ainsi que des forfaits mise en service de printemps. N'hésitez pas à demander un devis à votre conseiller Ozeo.

Les pièces détachées

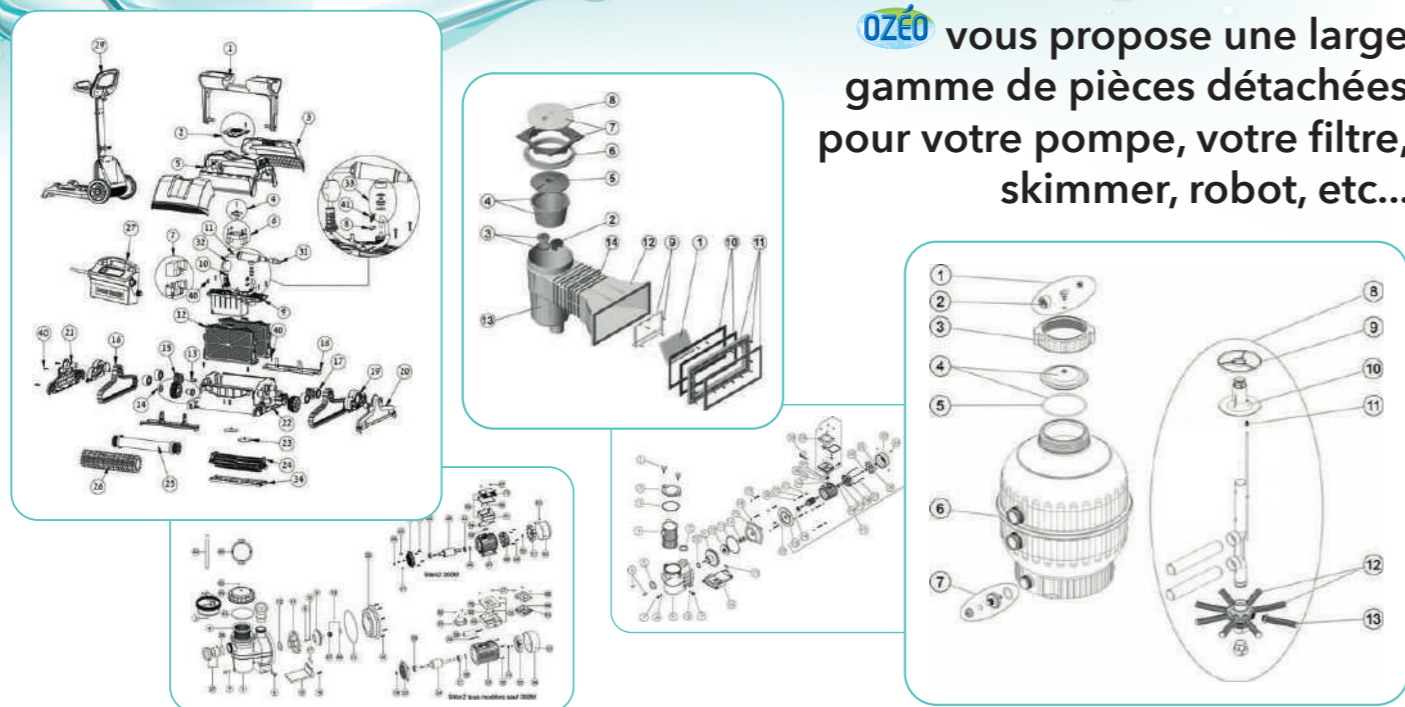

OZÉO vous propose une large gamme de pièces détachées pour votre pompe, votre filtre, skimmer, robot, etc...

Le savoir faire

RÉNOVATION
ET CONSTRUCTION
DE PISCINES



Rénovation d'une piscine de 8,00M x 3,50M, avec remplacement des skimmers, réfection arase, reprise d'enduit, remplacement des margelles, création d'un escalier, pose d'un revêtement en résine polyester, d'un volet roulant caillebotis immergé, sécurisé par « auto-fix » (pas de crochets apparents)



Rénovation d'une piscine de 8,00M x 4,00M, avec extension de la longueur sur 2,50M, remplacement des skimmers et des pièces à sceller, reprise du réseau hydraulique, pose d'un revêtement en membrane armée 150/100ème, d'un volet roulant avec caillebotis immergé, remplacement des margelles, remise à neuf du système de filtration, pose d'une pompe à chaleur 13Kw et création des plages autour du bassin.

Le service Technique



CONTRATS
D'ENTRETIEN



SAV ROBOTS,
POMPES,
ET DÉPANNAGES
SUR SITE



Les Pièces Détachées et Le Service Technique OZÉO

Les spas

OZEO vous conseille et vous assiste dans votre projet SPA, qu'il s'agisse d'un SPA hors sol ou à encastrer, d'un SPA à débordement privé ou public, ou bien un SPA de nage. Venez visiter nos différents showrooms afin de nous parler de votre projet.



Equipement d'un luxueux chalet dans les Alpes



- Livraison
- Installation
- Mise en service



- Livraison
- Installation
- Mise en service

Les jeux & gonflables



JEU DE LANCE CACTUS

Réf. 802740

12 €



LE PAON

Réf. 801740

22 €



BOUÉE ANIMAUX

Réf. 802100

2,60 €



JEU DE VOLLEY BALL GEANT

Réf. 800130

98 €



BOUÉ GÉANTE

Réf. 650610

16 €



BOUÉE DONUT'S

Réf. 802860

16 €



DISQUE VOLANT

Réf. 802670

6 €



BOUÉE POISSON CLOWN

Réf. 803190

12,50 €



MATELAS CLASSIQUE RECTO VERSO

Réf. 800180

32 €



MATELAS ROSÉ ARROSÉ

Réf. 801310

34 €



JEU DE RAQUETTES

Réf. 508213

17 €



JEU 4 ANNEAUX DE PLONGÉE

Réf. 540292

5,90 €



LA LICORNE

Réf. 802170

20 €



LOUNGER SURF

Réf. 408125

32 €



CHAISE HAMAC COULEUR

Réf. 408119

20 €



MATELAS SPRINGFLOAT

Matelas relaxant, coloris au choix.
Réf. 800170

38 €



FLAMANT ROSE

Réf. 408127

18 €



MINI THERMOMETRE DUKIES

Réf. 852040

18 €



MATELAS RECTO VERSO

Réf. 257800

40 €

Le traitement de l'eau

BIO UV
Group

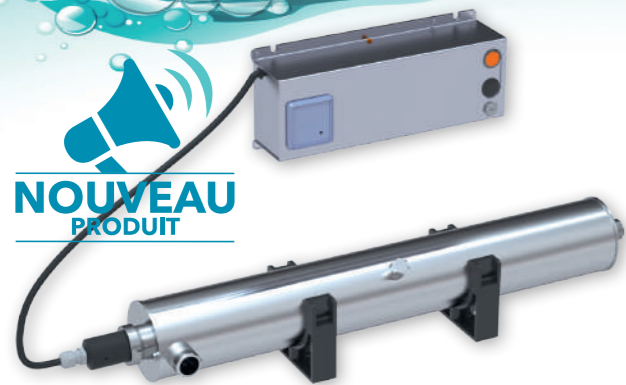

NOUVEAU PRODUIT

PRIX EN BAISSÉ

POTABILISATEUR UV BIO-UV 2M³/H

Désinfection de l'eau brute provenant de ressources locales (forages, puits, cuves,...). Equipé d'une lampe UV 33W, entrée et sortie mâle 20/27.

Réf. 600050 **729 €**
Modèle 3m³/h
Réf. 604020 **799 €**

L'ADOUCCISSEUR D'EAU VOLUMÉTRIQUE

Il élimine le calcaire de l'eau par échange ionique sur résines minérales, et protège les robinetteries et appareils ménagers. Avec cet appareil vous disposez en permanence d'une eau plus douce et de meilleure qualité. Adoucisseur d'eau équipé d'une vanne volumétrique automatique et d'un bypass. Existe en 12, 20 et 30 litres.

Modèle 20 litres de résine
Réf. 600409 **699 €**



POLYPHOSPHATES ANTICALCAIRE
Sa composition évite au calcaire de se déposer sur les parois et dans les tuyaux.
Réf. 601020 **17,50 €**

TROUSSE TH
Pour analyser le taux de calcaire dans l'eau de votre maison.
Réf. 570810 **30 €**

SEL POUR ADOUCISSEUR
Sac de 25 Kg.
Réf. 600409 **699 €**

NYLON LAVABLE
Permet de filtrer (sable, algues, impuretés...)
Toile lavable 60 microns
Réf. 601010 **12,50 €**

POLYPROPYLENE JETABLE
Élimine les matières en suspension, sable, sédiments...
Filtration 25 microns
Réf. 601000 **5 €**
Filtration 5 microns
Réf. 601080 **6,50 €**

CHARBON ACTIF
Absorbe les odeurs et saveurs désagréables contenues dans l'eau.
Réf. 601030 **14 €**

FILTRE
Conteneur polypropylène alimentaire avec purge. Inserts femelles laiton 1". Pression maxi 10 bars. Température maxi 50°. Livré sans cartouche.
Réf. 600010 **23 €**

LE CONSEIL DE Dominique

La mise en place d'un adoucisseur est simple, et procure plusieurs avantages non négligeables. Branché sur l'arrivée d'eau principale de votre habitation, il va éliminer le calcaire et permettre d'allonger la durée de vie des appareils tels que le chauffe eau, la chaudière, les machines à laver, etc... Aussi, votre vaisselle sera préservée des traces opaques, et votre linge sera plus souple après lavage.



Le pompage

Les pompes de surface sont utilisées pour l'arrosage, l'alimentation de la maison et la surpression.

LE CONSEIL DE Sylvain



Une pompe de surface peut aspirer jusqu'à 7m de profondeur. Elle doit absolument fonctionner en pression (3 bars environ), et jamais en débit libre. Son moteur électrique doit impérativement être protégé par un disjoncteur magnéto thermique adapté, afin de le protéger contre les surcharges.

pompes de surface



TURBINES INOX AISI 304

Pompes Guinard
Une marque du groupe OZÉO Bâtiment

GUINARD ASPRI 25/4 MONO

- Pompe multicellulaire à turbines inox AISI304.
- Flasque fonte.
- Aspiration jusqu'à 7m.
- Puissance 920 w 220 volts.
- Alimentation en eau arrosage et surpression.
- Débit maxi 7 m³/h.
- Pression maxi 4.5 kg.

Réf. 311202 **389 €**

PRIX EN BAISSÉ



AGA 100

- Corps de pompe fonte Auto-amorçante.
- Puissance 740 W 220 volts ou 380 volts.
 - Aspiration maxi 8 m.
 - Ø d'aspiration et de refoulement femelle 1".
 - Débit maxi : 3.9 m³/h.
 - Pression maxi 5.2 kg.

Réf. 100256 **219 €**

AGC 150

- Corps de pompe fonte Auto-amorçante.
- Puissance 1100 W 220 volts ou 380 volts.
 - Aspiration maxi 8 m.
 - Ø d'aspiration femelle 1"1/2, refoulement femelle 1".
 - Débit maxi : 6.1 m³/h.
 - Pression maxi 5.1 kg.

Réf. 100254 **399 €**

AGC 200

- Corps de pompe fonte Auto-amorçante.
- Puissance 1500 W 220 volts ou 380 volts.
 - Aspiration maxi 8 m.
 - Ø d'aspiration femelle 1"1/2, refoulement femelle 1".
 - Débit maxi : 10 m³/h.
 - Pression maxi 5.2 kg.

Réf. 100255 **479 €**

pompes immergées

GARANTIE 2 ANS



Franklin Electric

CORPS DE POMPE EN INOX

ACUARIA 07/6 MAN

- Pompe pour puits profonds.
- Equipée de 15 m de câble.
- Protection thermique à prévoir.
- Livrée avec flotteur.
- Ø de refoulement femelle 1".
- Puissance 900 W 220 volts.
- Débit maxi : 4 m³/h.
- Pression maxi : 5 kg.

Réf. 325000 **599 €**

ACUARIA 27/6 MA

- Pompe pour puits profonds.
- Equipée de 15 m de câble.
- Protection thermique à prévoir.
- Livrée avec flotteur.
- Ø de refoulement femelle 1".
- Puissance 1500 W 220 volts.
- Débit maxi : 7 m³/h.
- Pression maxi : 7 kg.

Réf. 327010 **779 €**

TURBINE INOX DOUBLE GARNITURE MECANIQUE



KIT COMPLET AVEC POMPE DE FORAGE 4"

Kit complet avec pompe de forage 4" chemise inox aisi 304, tête de pompe et accouplement inox aisi 304, turbines flottantes, moteur à bain d'eau FRANKLIN ELECTRIC, câble submersible et corde polypro (longueur variable selon puissance, 20m, 30m ou 40m). Gamme pro haute qualité.

OZEO Pack 3,09 0,55 Kw
Q max 5m³/h, H max 60m
Réf. 100258 **829 €**

OZEO Pack 3,12 0,75 Kw
Q max 5m³/h, H max 80m
Réf. 100259 **929 €**

OZEO Pack 3,18 1,1 Kw
Q max 5m³/h, H max 120m
Réf. 100260 **1119 €**



BOÎTE DE JONCTION

Vendue avec résine pour raccordement câble immergé.
Réf. 407090 **29 €**



PLAQUE DE FORAGE 4" INOX FEMELLE 1" 1/4

Réf. 100264 **98 €**

Les réservoirs & automatismes



Réservoirs à membrane EPDM de qualité alimentaire.



OZÉO-PRESS 100/50

- Réservoir 50 litres et pompe fonte (Auto-amorçante).
- Puissance 740 W 220 volts.
- Aspiration 8 m.
- Ø d'aspiration et de refoulement femelle 1" - 26/34.
- Débit maxi 3,9 m3/h.
- Pression 5.2 kg.

Réf. 305000 **369 €**



LES RÉSERVOIRS À VESSIE HORIZONTAUX

10 BARS - ALIMENTAIRE

Cuve 24 litres Réf. 305010	43 €
Cuve 50 litres Réf. 305060	129 €
Cuve 100 litres Réf. 305090	219 €



LES RÉSERVOIRS À VESSIE VERTICAUX

10 BARS - ALIMENTAIRE

Cuve 50 litres Réf. 305110	129 €
Cuve 100 litres Réf. 305030	219 €
Cuve 200 litres Réf. 305070	449 €
Cuve 300 litres Réf. 305120	548 €



REGUL POMPE PREMIUM

Surpresseur électronique horizontal, permet d'automatiser la mise en marche et l'arrêt d'une pompe monophasée, relatifs, respectivement, à la baisse de pression, (ouverture des robinets) et à l'interruption du débit dans l'installation. (fermeture des robinets). Protection contre la marche à sec. Courant maxi 12A. Ne pas utiliser pour le pompage d'eaux chargées en sédiments, ex : eau de canal.

Réf. 111017 **65 €**



OZÉO MATIC 10

Il commande automatiquement le démarrage, l'arrêt de la pompe dès qu'il détecte une baisse ou une augmentation de pression sur le circuit. Stoppe la pompe en cas d'un manque d'eau. Fonctionne en 220 volts et se monte verticalement. Moteur 10A maxi.

Réf. 111010 **85 €**



OZÉO OPTIMA

- Puissance 250 W 220 volts.
- Livrée avec 5 m de câble.
- Débit maxi 9 m3/h.
- Hauteur maxi de refoulement 5 m.
- Refoulement Ø 1" 1/4 - 33/42.
- Passage libre 5 mm.

Réf. 330410 **228 €**



RIGHT 75

- Puissance 550 W 220 volts.
- Livrée avec 5 m de câble.
- Débit maxi 14 m3/h.
- Hauteur maxi de refoulement 9 m.
- Refoulement Ø 1"1/2 - 40/49.
- Passage libre 35 mm.

Réf. 330200 **489 €**



Vide cave & relevage



NOUVEAU PRODUIT



VIDE CAVE ECO 400

Vide cave économique pour eaux claires avec flotteur, débit 9m³/h.

Réf. 338021 **86 €**



VIDE CAVE SERPILLIERE ULTRA

Vide cave ultra compact pour eaux claires. Diamètre 13,5cm, hauteur 14,5cm.

Réf. 338022 **169 €**

L'arrosage automatique



TUYAU Ø 16 MM GOUTTE À GOUTTE NOIR

À partir de 8,20 €
Ø 16 longueur 25m

Disponible en longueurs de 25/50/100 mètres, prix en magasin.



TUYAU PEHD 6,3 BARS

À partir de 20,50 €
Ø 25 longueur 25m

Disponible en diamètre 25/32/40 en couronne de 25/50/100 mètres, prix en magasin.

TOUS LES RACCORDS, FILTRES, ET GOUTTEURS POUR LE GOUTTE À GOUTTE SONT DISPONIBLES EN MAGASIN

COLLIER DE PRISE EN CHARGE AUTOPERFORANT

Pour montage express sans outils sur tube PEHD

Ø 25 Réf. 202351	3,10 €
Ø 32 Réf. 202352	3,10 €

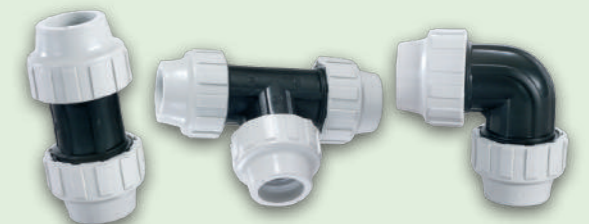
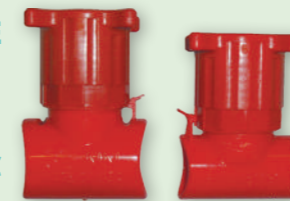

RACCORDS À COMPRESSION PLASTIQUE ET METAL DISPONIBLES EN MAGASIN

CLAPET CREPINE

(tout métal) Il se monte sur la colonne d'aspiration plongée dans le puit, retient l'eau à l'aide d'un clapet et filtre les impuretés par l'intermédiaire d'une crépine.

26/34 - 1" Réf. 402020	17,50 €
33/42 - 1"1/4 Réf. 402030	27 €
40/49 - 1"1/2 Réf. 402040	37 €



VANNE A BOISSEAU METAL

Filetage 20/27 - 3/4" Réf. 403740	6,50 €
Filetage 26/34 - 1" Réf. 403750	9,90 €
Filetage 33/42 - 1"1/4 Réf. 403760	16,90 €



RACCORD UNION COUDÉ

26/34 - 1"
Réf. 403890 **16 €**

CLAPET ANTI RETOUR

(tout métal) 26/34 - 1" Réf. 402070	15 €
33/42 - 1"1/4 Réf. 402080	21,50 €
40/49 - 1"1/2 Réf. 402090	31 €



CONTACTEUR MANOMETRIQUE

Permet l'enclenchement ou la coupure électrique de la pompe lorsque la cuve est en pression. Réglage de 0 à 6 bars.

Mono Réf. 407080	22 €
Tri Réf. 100204	22 €



MANOMÈTRE

De 0 à 6 bars
Réf. 100108 **7,50 €**



ROBINET A NEZ MANUEL

Filetage 20/27-20/27
Réf. 406040 **14,90 €**

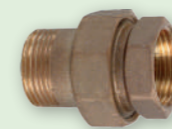

RACCORD UNION DROIT

26/34 - 1"
Réf. 402000 **15 €**



FLEXIBLES DROITS

Flexible 50 cm 20/27 Réf. 305161	12 €
Longueur 50 cm Femelle/mâle 1" Réf. 305140	15 €
Longueur 70 cm Femelle/mâle 1" Réf. 305170	19 €

Autres modèles, nous consulter.

Les Réservoirs & Automatisme & l'Arrosage Automatique

L'arrosage automatique

L'arrosage automatique



PROGRAMMATEUR TORO LAWNMASTER 2



4 directions
Réf. 286040 **59 €**
6 directions
Réf. 286042 **65 €**



ELECTROVANNE RAIN BIRD 24V M/M

- Electrovanne Professionnelle.
- Ouverture manuelle sans fuite
- Double filtration du circuit de commande
- Purge manuelle
- M/M 26/34



Réf. 205053 **24 €**



ÉLECTROVANNE PRO



- Corps et couvercle nylon renforcés de fibre de verre.
- Filetage femelle 26/34 - 1".
- Tension 24 volts.
- Manette latérale d'ouverture.
- Débit maxi 9 m³/h.
- Pression maxi 8 bars.

Réf. 205051 **24 €**
Modèle 9 Volts
Réf. 285058 **43 €**



GALCON VANNE

- Programmeur 9V étanche 1 voie
- Electrovanne 26/34 F intégrée
- Autonome, 2 programmes
- Temps d'arrosage de 1min à 9h
- Pile 9v non fournie

Réf. 288010 **89 €**



TURBINE TORO T5

- Grande hauteur d'émergence à 12,7 cm
- Réglage de l'angle sans outil de 40° à 360°
- Portée réglable de 7,6m à 15,20m
- Pression de service de 1,7 à 4,8 bars
- Fournie avec buses standards et buses angle bas

Réf. 204043 **16 €**



TURBINE SÉRIE MINI 8

Convient parfaitement pour les applications où une tuyère serait trop petite et une turbine 3/4 trop grande. L'utilisation d'une turbine de 13 mm permet de réduire le prix du mètre carré arrosé et de simplifier les réseaux avec moins d'électrovannes.

- Portée : 4,6 à 10,7 m
- Raccordement : 15/21 mm (1/2")
- Débit : 3 à 11,3 litres par minute
- Pression de fonctionnement : 2 à 4,1 bars (30 à 60 PSI)

Raccordement 1/2 F
Réf. 204050 **14 €**



TURBINE RAIN BIRD 3504

Turbine portée réglable de 4,50m à 10m
Secteur réglable de 40° à 360°
Pression de fonctionnement de 1,7 bars à 3,8 bars
Jeu de 6 buses fourni

Raccordement 1/2 F
Réf. 204080 **14 €**



TURBINE GRANDE PORTÉE RAIN BIRD 5004 + PC

- Turbine portée réglable de 7 à 15M
- Secteur réglable de 40° à 360°
- Lubrifiée à l'eau + joint racleur
- Clapet anti vidange
- Jeu de 12 buses

Raccordement 3/4 F
Réf. 204044 **16 €**



PROGRAMMATEUR TORO TEMPUS

Programmation intuitive par Bluetooth via smartphone et tablette, ou directement sur l'écran du boîtier à l'aide des quatre touches.

- Programmeur étanche IP68
- Alimenté par 1 pile 9v non fournie
- Sortie 9V DC
- 4 programmes indépendants
- 3 départs par programmes

1 direction
Réf. 285066 **119 €**
2 directions
Réf. 285067 **179 €**
3 directions
Réf. 285068 **189 €**
4 directions
Réf. 285069 **219 €**

ETUDES D'ARROSAGE AUTOMATIQUE DEVIS GRATUIT

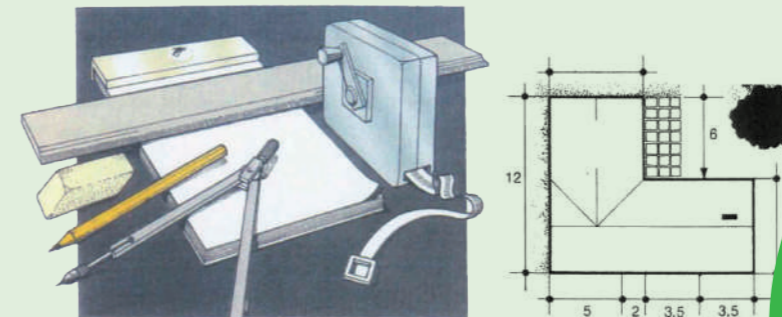

LE SAVIEZ VOUS
Votre expert OZÉO réalisera gratuitement votre étude d'arrosage automatique. Apportez nous le plan de votre jardin et laissez vous guider.



CONSTRUCTION ET RÉNOVATION DE PISCINES

DECOUVREZ NOTRE PLATELLE EN MAÎTAIN
OU RECEVEZ LA DIRECTEMENT CHEZ VOUS
SUR DEMANDE



RENDEZ-VOUS SUR
WWW.OZEO-PISCINES.FR

ET DANS VOTRE
MAGASIN OZÉO



CONSTRUCTION
RÉNOVATION
PISCINE CLASSIQUE
HAUT DE GAMME
BASSIN
COULOIR DE NAGE

OZÉO ST RÉMY

EAUX & PISCINES
ZAC de la Gare
A. de Jonquerolles
13210 St Rémy de Pce
Tél : 04 90 92 22 58
www.eauxetpiscines.fr

OZÉO GÉMENOS

GEMENOS PISCINE
160 Avenue de Fontfregé
13420 Gémenos
Tél : 04 42 32 61 58
www.ozeogemenos.fr
(magasin piscine uniquement, pas d'arrosage)

OZÉO PERTUIS

INTER PISCINES & ARROS.
1317 Route d'Aix
84120 Pertuis
Tél : 04 90 79 71 20
www.ozeo-pertuis.fr

OZEO PIC SAINT LOUP

PROXI PISCINE
ZA Plaine de Lacan
34270 Sauteyrargues
Tél : 04 67 92 53 72
www.proxi-piscine.fr
(magasin piscine uniquement, pas d'arrosage)

OZÉO PELISSANNE

GREENBLUE
ZA du Bas Taulet
Route de Lambesc
13330 Pelissanne
Tél : 04 42 55 30 44
www.ozeo-pelissanne.fr

OZÉO ANGLET

EAU'THENTIK PISCINES
9 Rue Maryse Bastie
ZA Maigon
64600 Anglet
Tél : 05 59 70 53 24
www.eauthentik-piscines.fr
(magasin piscine uniquement, pas d'arrosage)



LE SENS DU SERVICE